

Messestände

Wir sind stetig bemüht unsere Produktpalette zu verbessern und zu erweitern und behalten uns das Recht vor, die Spezifikationen und Preise ohne vorherige Ankündigung zu ändern.

Trotz der sorgfältigen Zusammenstellung dieses Dokuments sind Fehler und Auslassungen möglich, für die der Anbieter dieses Katalogs in keiner Weise haftet. Es gilt ausschließlich der endgültige Kostenvoranschlag.

Bitte beziehen Sie sich ebenfalls auf die allgemeinen Geschäftsbedingungen des Händlers, von dem Sie diesen Katalog erhalten haben.

Alle in diesem Katalog genutzten Logos und Warenzeichen sind Eigentum ihrer jeweiligen Besitzer und werden nur zu diesem Zweck verwendet.

Einleitung
Neuigkeiten

4

contour.
tragbare **Standssysteme**
mit **Rundrohr**

13

tragbare Standssysteme mit Rundrohr contour

panoramic®
h-line
Modulare
Messestände

30

Modulare Messestände panoramic h-line / panoLED LED-Videowände

panoramic®
c-line
Maßgefertigte
Stände

60

Maßgefertigte Stände panoramic c-line /
panoLED LED-Videowände

Zusatzelemente

72

Abhängungen / Beleuchtung / Bedruckter Teppichboden /
Broschürenhalter und Vitrinen

Tipps

80

Inhalt

Unser Daseinszweck: Messe- und Ausstellungsstände entwerfen, planen und fertigen, die Ihren Bedürfnissen entsprechen

- Sie suchen einzigartige Ausstellungslösungen, die einen bleibenden Eindruck hinterlassen?

Alle unsere Lösungen sind dazu geschaffen, das Image zu untermauern.

Die Strukturen, Textilien und Drucktechniken werden gemeinsam entwickelt. Das Ergebnis: Eine außergewöhnliche Qualität und optische Wirkung, die dem Image Ihres Unternehmens dienen.

Die grenzenlosen Kombinationsmöglichkeiten der Felder und des Zubehörs sind die Garantie für einen Auftritt, der keinem anderen gleicht.



- Sie sind ein agiles Unternehmen und suchen Lösungen, die Ihrer Dynamik entsprechen?

Ein Unternehmen stellt im Schnitt 5-mal jährlich aus*. Daher sind die von uns konzipierten Stände unbegrenzt veränder- und modulierbar. Optional steht ein Sortiment an Zubehör zur Verfügung, mit dem sich die Funktionalität weiter optimieren lässt.

* Quelle UNIMEV - Fachmessen und Handelsmessen: Ein wichtiges Entwicklungsinstrument für Unternehmen



Viscom Paris



Viscom Frankfurt



EDPA Orlando



CI!Print Lyon

Unser Umweltmanagement sorgt für ökologische Produkte

Über den gesamten Lebenszyklus unserer Produkte hinweg setzen wir zusammen mit unserem Vertriebsnetz konkrete Maßnahmen zur Minimierung der Umweltauswirkungen um

Unsere ökologische Verantwortung beruht auf 5 Verpflichtungen während des Lebenszyklus unserer Produkte:

- 1 Bevorzugter Einsatz von edlen Werkstoffen sowie Rohstoffen und Produkten, die recycelbar, recycelt, biologisch abbaubar oder reparierbar (keine unumkehrbare Montage) sind. Beschränkung auf den Einsatz von Elementen, die für die gewünschten Funktionalitäten unverzichtbar sind; keine unnützen Teile.
- 2 Klimafreundliche Fabrikation dank den neusten Standards entsprechenden Maschinen und optimierten Fabrikationsprozessen. Mit unseren 1158 Solarmodulen (2252 m²) auf dem Dach unseres Werks in Frankreich erzeugen wir z. B. 313 MWh pro Jahr (bei niedrigerem Verbrauch: 301).
- 3 Reduktion der Umweltbelastung durch lokale Produktion und Logistik. Wir lagern und produzieren in der Nähe von Ausstellungszentren (3 Fertigungsstätten: Deutschland - Frankreich - Kanada und Logistiklager in der Nähe von Großstädten).
- 4 Wiederverwendung unserer Standstrukturen. Alle unsere Elemente können für zahlreiche Events genutzt werden.
- 5 Sicherstellen der Recyclbarkeit der Rohstoffe und verkauften Produkte bzw. einer zweiten Nutzung unserer Produkte. Zum Beispiel wird das Aluminium systematisch recycelt. Außerdem sind wir mit lokalen Akteuren Partnerschaften für die Wiederverwendung der Textildrucke eingegangen.



Wiederverwendung eines Textildrucks eines Messestands als Wanddekoration.

Umweltbewusstsein über alle Phasen des Lebenszyklus unserer Produkte hinweg
Wiederverwendung eines Textildrucks eines Messestands als Wanddekoration.

Die Produktion erfolgt lokal, in Frankreich und Europa, um die Umweltbelastungen durch den Transport zu begrenzen. Darüber hinaus bemühen wir uns auch im Alltag und auf allen Ebenen generell um ein umweltgerechtes Handeln.

IN DEUTSCHLAND
HERGESTELLT
PRODUKTE



Unser "Plug&Play" Angebot

Die Basislösung für jeden Stand

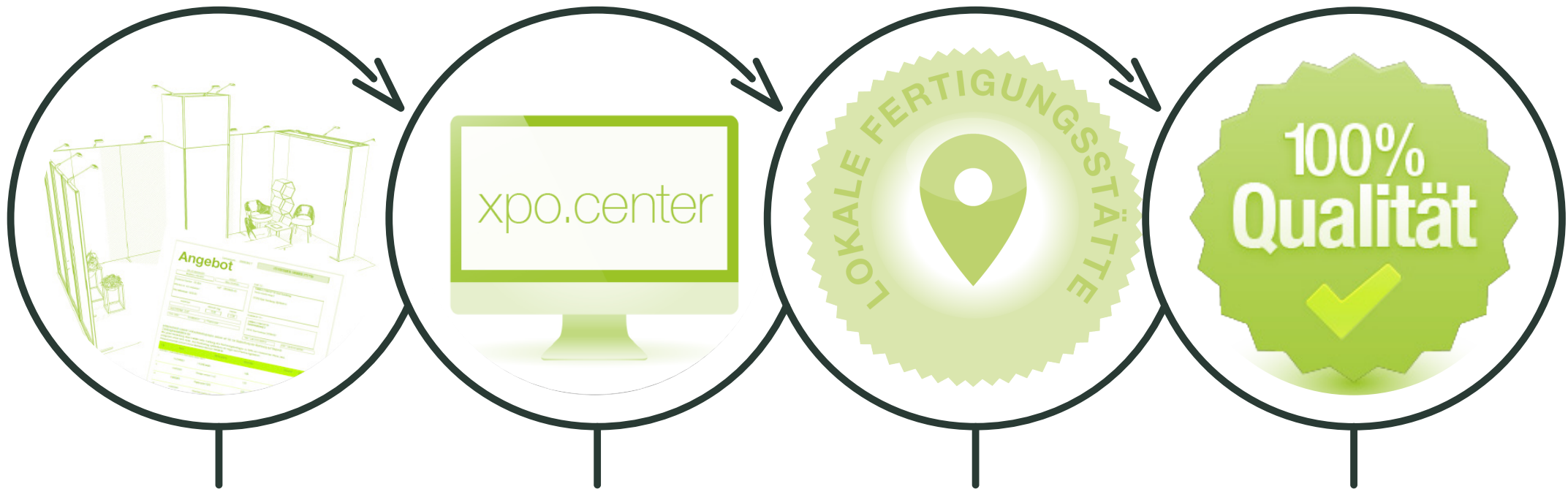

STANDENTWURF

Ihre auf Maß ausgearbeitete Lösung in 5 Tagen und ein Viewer-Link um Ihren Stand online mit einer 360°-Ansicht zu betrachten.

VERARBEITUNG DER DATEI

Sie können über unser Internetportal die Bearbeitung Ihrer Bestellung direkt mitverfolgen.

LOKALE HERSTELLUNG

Vollends beherrschte Fertigung in unseren Produktionwerkstätten in Deutschland, Frankreich, und Kanada.

QUALITÄTSKONTROLLE

100% der Standstrukturen werden von unseren Experten geprüft.

Unsere Dienstleistungen

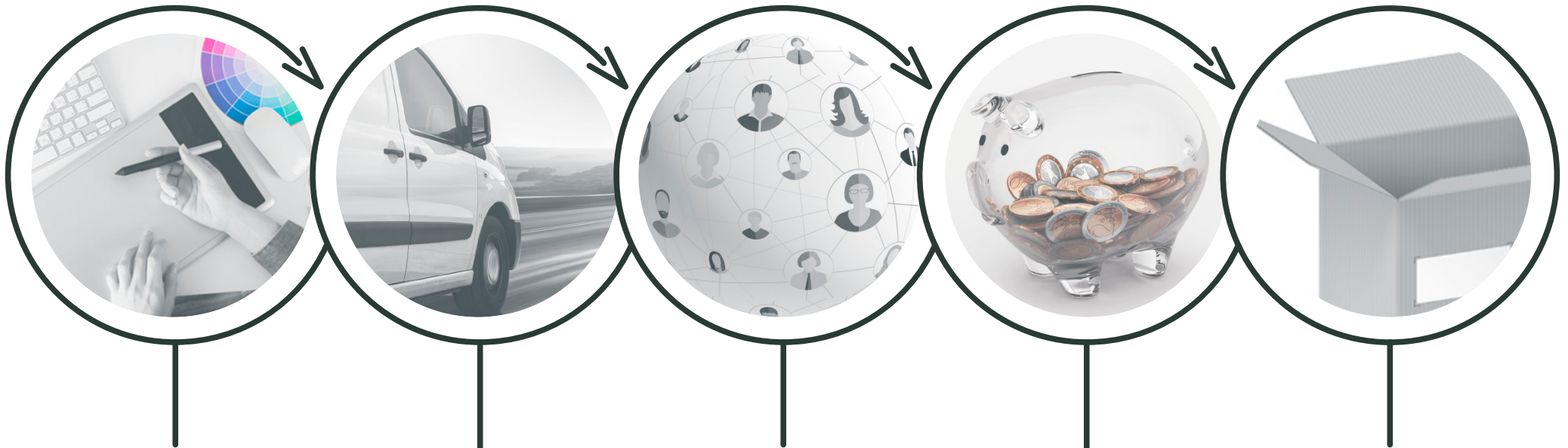

GRAFISCHE GESTALTUNG

im Dienste Ihres
Erscheinungsbildes.

AUF- UND ABBAU DER STÄNDE

Unsere Standbauer stehen Ihnen weltweit,
vor Ort zur Seite.

LAGERUNG IHRER STÄNDE

Wir können Ihre Drucke langfristig
lagern.

LOGISTIKDIENSTLEISTUNG

Höchstes Service Level durch unsere optimierte
Logistikorganisation.

STANDVERMIETUNG

Eine kosteneffiziente und clevere Lösung für
sporadische Bedürfnisse. Eine geeignete Lösung
für Multimedia und Videowände.

Unsere Tools, um Sie zu unterstützen



PS3D

Ihr Tool für 3D-Standkonzeption und Standangebot mit unserem gesamten und kostengünstigen Sortiment in nur wenigen Klicks.

Zeigen Sie mit der Viewer-Option Ihr Projekt online an und teilen Sie es über einen URL-Link mit allen Beteiligten.



XPO.CENTER

Ihr persönliches und sicheres Dateiverwaltungsportal, rund um die Uhr verfügbar. Sehen Sie Ihre laufenden und vergangenen Bestellungen ein und nutzen Sie die Übersicht über den Stand dieser Bestellungen. Mit xpo.center können Sie Ihre Dateien einfach hochladen sowie Ihre Softproofs mit wenigen Klicks erzeugen und freigeben.



Unser Know-how im Bereich Sublimationsdruck auf Stoff für Ihre Kommunikation

- Warum ein Display aus Stoff wählen?

Displays aus Stoff sind für Ausstellungen und Events extrem gut geeignet. Transport, Handhabung und Aufbau sind unkompliziert, sie können nicht verkratzen, knittern nicht und können gewaschen oder sogar in die Reinigung gegeben werden.

Die unübertroffene Optik bietet ein herausragendes Farbergebnis, das im Laufe der Zeit nicht verblasst.

- Was ist Sublimationsdruck?

Beim Sublimationsdruck wird der Farbstoff, der direkt vom festen in den gasförmigen Zustand übergeht, in den Trägerstoff eingedampft (sublimiert). Die direkt gefärbten Stofffasern verbessern die langfristige Farbechtheit.

- Die Vorteile dieser Technologie

- Unübertroffene Qualität: Sublimationsdruck bietet einen Kontrast, eine Intensität und eine Bildschärfe, die ihresgleichen suchen. Die Farben der sehr breiten Farbpalette sind auch bei hoher Dichte sehr lebhaft.
- Nicht reflektierend: Der mit Sublimationsdruck behandelte Stoff spiegelt das Licht nicht und verhindert damit reflektierende Stellen auf Ihrem Bild.
- Ein umweltschonender Prozess: Die verwendeten Tinten auf Wasserbasis sind geruchs- und lösungsmittelfrei.

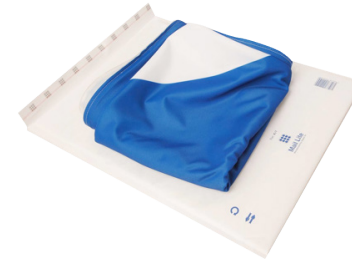

Neuheit

Panoramic h-line Lightbox (4 cm)

Schmäler, leuchtkräftiger und anpassungsfähiger!



Signature-Spot

Eine neue und leistungsfähigere Beleuchtungsmöglichkeit mit mehr Design. (siehe Seite 72)

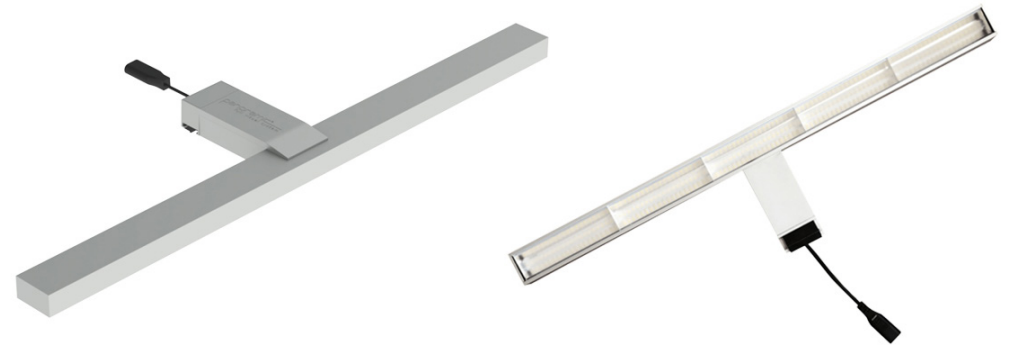

Neue Module mit Transparenz

Kombinieren Sie 4 transparente Trennwandmodelle, damit das Licht durchgelassen wird und gleichzeitig hygienisch bleibt.

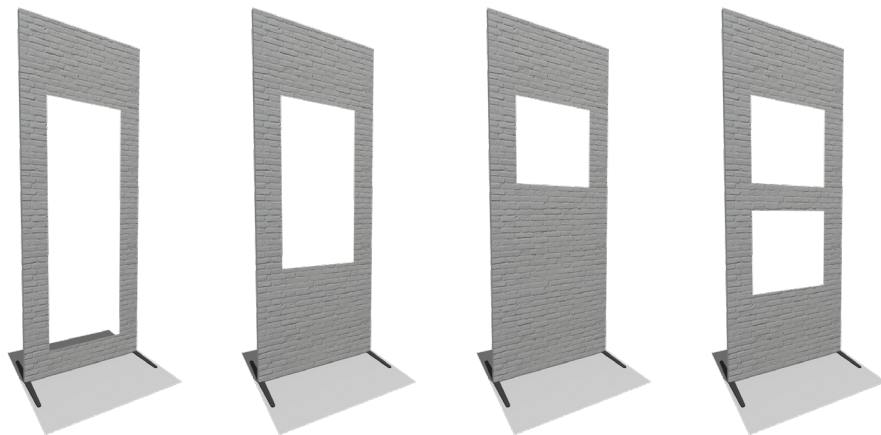

contour

Sorgen Sie mit den neuen Formaten Schräg, Gebogen und Wave für Eindruck. (siehe Seite 18)



Neuheit

Panoramic lightbox

Zubehör, farbige Profilschienen und neue Optionen mit bedruckten Rückseiten für 100 % individuelle Leuchtrahmen.



Neue TV-Halterung für TV bis 65"

Spielen Sie Ihre Nachrichten auf den großen Bildschirm.

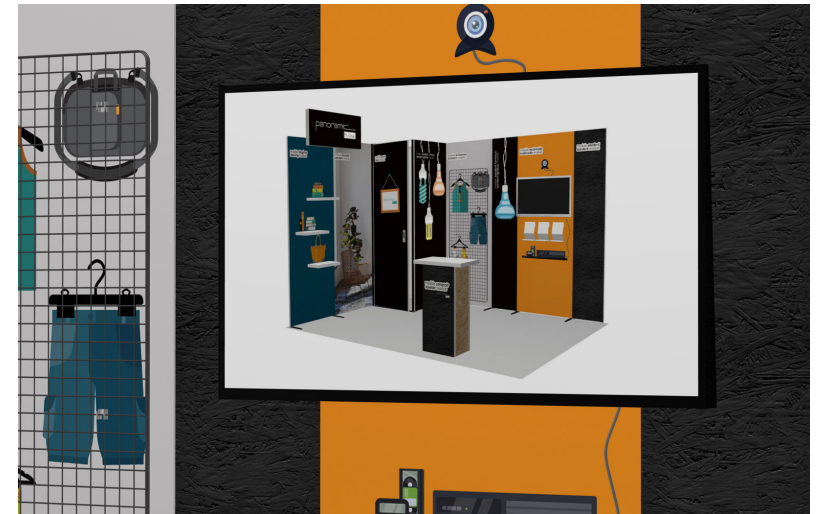

Beleuchtete Abhängung

Seien Sie spektakulär durch Beleuchtung! (siehe Seite 71)

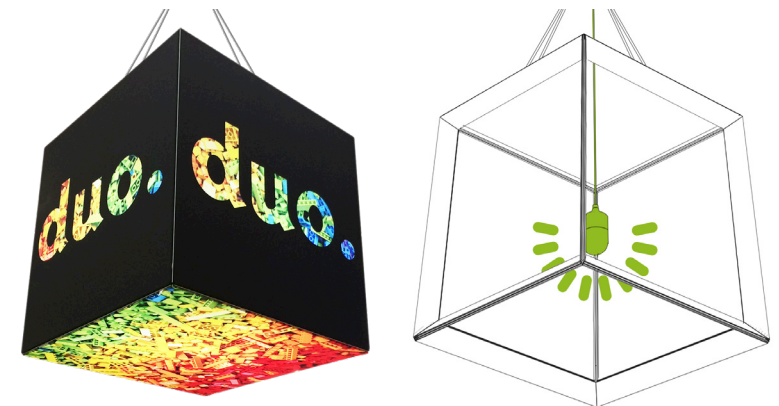

Wählen Sie die jeweils am besten passende Lösung!

IN DEUTSCHLAND
HERGESTELLT
PRODUKTE



Tragbar



Autonom

contour.

Der tragbare, erweiterbare und wirkungsvolle Stand

- Modulierbare Stände, die für Standflächen zwischen 9 und 27 m² ideal sind
- Verpackt in Rolltaschen
- Aufbau eigenhändig
- Ab 500€

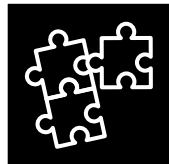
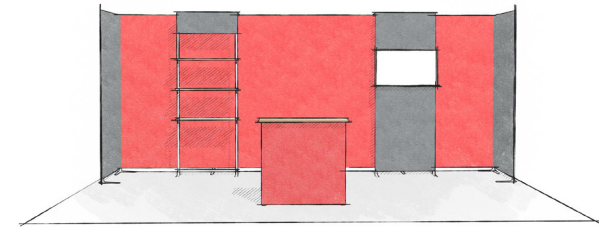

Modularität

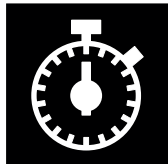

Vermietung

panoramic[®]
h-line

Die modulierbare, unbegrenzt neu konfigurierbare Lösung kann gekauft oder gemietet werden.

- Modulierbare Stände, die für Standflächen ab 9m² ideal sind
- Verpackt in einer Transportbox mit Rollen, mit bereits eingespannten Grafiken
- Aufbau eigenhändig oder durch Profis
- Ab 6000€ zu kaufen / ab 3000€ zu mieten

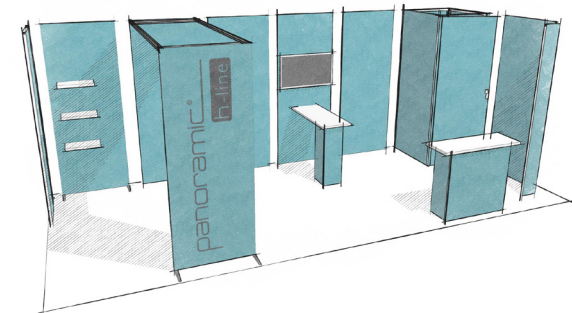

Design



Maßgeschneidert

panoramic[®]
c-line

Die ideale Design-Lösung für Maßgefertigte Stände.

- Geeignet für alle Oberflächen
- Wiederverwendbar
- Aufbau durch Profis

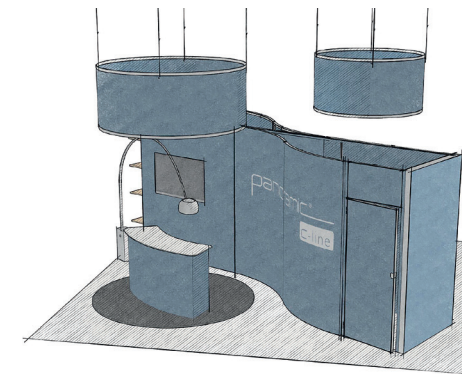

contour.

- Modulierbare Stände, die für Standflächen zwischen 9 und 27m² ideal sind
- Verpackung in Rolltaschen
- Einfaches zusammenstecken



Tragbar



Autonom

tragbare **Standssysteme** mit **Rundrohr**

contour, die Ausstellungslösung aus Stoff mit Rohrstruktur

IN DEUTSCHLAND
HERGESTELLT
PRODUKTE

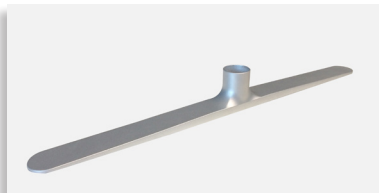

Elegantes Design



Einfaches zusammenstecken



Verbindungsteile zwischen
den Rahmen



Transporttasche mit Rollen



Zubehör kann hinzugefügt
werden



- Tragbarer Messestand aus Rohrstruktur mit Stretch-Stoff
- Leicht und kompakt: contour.10x8 (2900 x 2340 mm) wiegt 11 kg und wird in einer Rolltasche transportiert
- Intuitiver Aufbau: Werkzeug wird nicht benötigt, die Verbinder werden an die Rohre geklippt, an jedem Rahmen befindet sich ein Markierungssystem
- Eindrucksvolle optische Wirkung durch Sublimationsdruck: keine Spiegelung, intensive und tiefe Farben auf knitterfreiem Stoff

contour: Standard Formate



contour.3x8

Struktur + Druck*
+ 1 Transporttasche mit Rollen

Maße**
900 x 2340 mm



contour.5x8

Struktur + Druck*
+ 1 Transporttasche mit Rollen

Maße**
1450 x 2340 mm



contour.8x8

Struktur + Druck*
+ 1 Transporttasche mit Rollen

Maße**
2340 x 2340 mm



contour.10x8

Struktur + Druck*
+ 1 Transporttasche mit Rollen

Maße**
2900 x 2340 mm



contour.20x8

Struktur + Druck*
+ 2 Transporttaschen mit Rollen

Maße**
5800 x 2340 mm



contour.3x10

Struktur + Druck*
+ 1 Transporttasche mit Rollen

Maße**
900 x 3200 mm

*Einseitig bedruckt auf der Vorderseite mit schwarzer Rückseite, oder beidseitig bedruckt. **Maße ohne FüÙe die 6 cm hinzufügen

contour: Standard Formate



contour.mit Abschrägung 3x8

Struktur + Druck* + I
Transporttasche mit Rollen

Maße***
900 x 2340 mm



contour.mit Abschrägung 8x8

Struktur + Druck* + I
Transporttasche mit Rollen

Maße***
2340 x 2340 mm

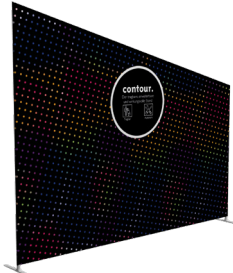

contour.mit Abschrägung 10x8

Struktur + Druck* + I
Transporttasche mit Rollen

Maße***
2900 x 2340 mm



contour.geneigt 5x8

Struktur + Druck* + I
Transporttasche mit Rollen

Maße***
1980 x 2340 mm



contour.geneigt 8x8

Struktur + Druck* + I
Transporttasche mit Rollen

Maße***
2810 x 2340 mm



contour.kurve 8x8

Struktur + Druck**
+ I Transporttasche mit Rollen

Maße***
C - Form: 2382 x 565 x 2340 mm
S - Form: 2445 x 943 x 2340 mm



contour.kurve 10x8

Struktur + Druck**
+ I Transporttasche mit Rollen

Maße***
C - Form: 2963 x 555 x 2340 mm



contour.welle 8x8

Struktur + Druck**
+ I Transporttasche mit Rollen

Maße***
2340 x 2340 x 541 mm



contour.welle 10x8

Struktur + Druck**
+ I Transporttasche mit Rollen

Maße***
2900 x 2340 x 541 mm

*Textildruck beidseitig oder mit schwarzer Rückseite. **Textildruck schwarzer Rückseite. *** Maße ohne FüÙe die 6 cm hinzuzufügen

contour: Optionen & Funktionen



contour.TV

Struktur** + Druck*
+ 1 Transporttasche mit Rollen

Maße***
900 x 2340 x 300 mm



contour.Regalmodul

Struktur + Druck*
1 Transporttasche mit Rollen

Maße***
900 x 2340 x 300 mm



contour.Bogen

Struktur + Druck*
+ 1 Transporttasche mit Rollen

Maße***
900 x 2340 x 2340 mm



contour.TV-Bogen

Struktur** + Druck*
+ 1 Transporttasche mit Rollen

Maße***
900 x 2340 x 2340 mm

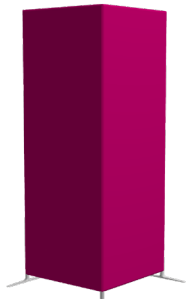

contour.Stauraumecke 3x8

Struktur + Druck*
+ 1 Transporttasche mit Rollen

Maße***
900 x 2340 x 900 mm



contour.Stauraumecke 3x10

Struktur + Druck*
+ 1 Transporttasche mit Rollen

Maße***
900 x 3200 x 900 mm



contour.LED Spot 20W inklusive

Spot + Befestigung + Tasche



contour.

Rahmen als
maßgeschneiderte
Lösung erhältlich

Weitere Informationen erhalten
Sie direkt bei uns.

contour: 100% erweiterbar

Beginnen Sie mit einem Rahmen und erweitern Sie diesen und weiteren Rahmen und Zubehör!



contour 10x8
+ Theke c.air²



contour.8x8



contour.3x8
+ contour.5x8



contour.TV



contour.Regalmodul

9 m²

12 m²

15 m²

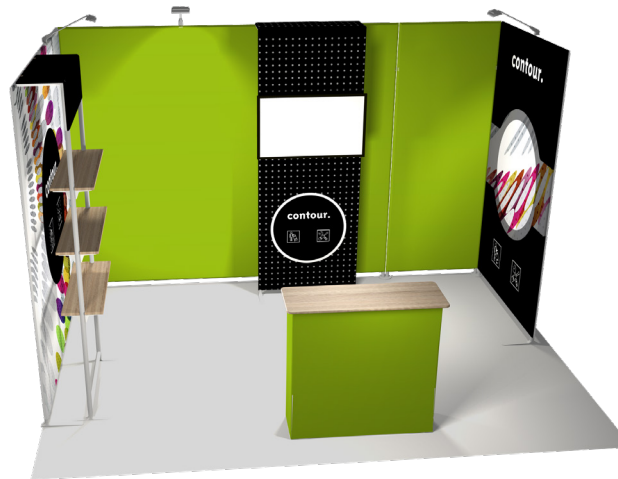
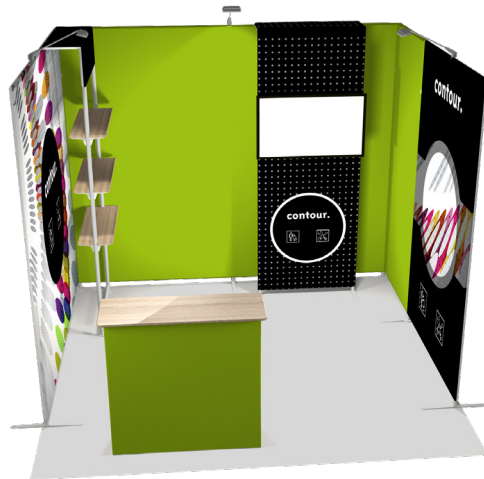



9 m²



Entscheiden Sie sich für die tragbare Falttheke c.air2

ct-stand-9m2-04

Fordern Sie direkt Ihren Kostenvoranschlag an

Transportlösung
Rolltasche

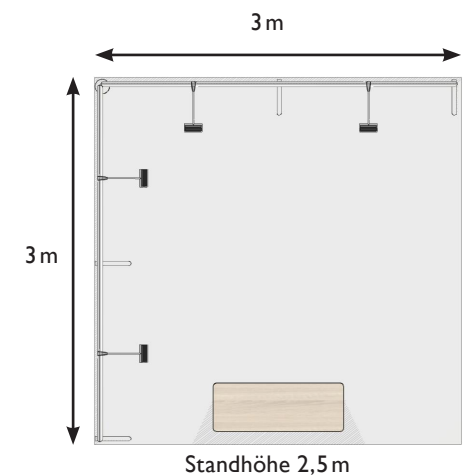

12 m²



ct-stand-12m2-10

Fordern Sie direkt Ihren
Kostenvoranschlag an

Transportlösung
Rolltasche



Zeigen Sie Ihre Videos mit dem
TV-Rahmen



Verbinden Sie Ihre Rahmen im 45°-Winkel, um an
Ihrem Stand räumliche Akzente zu setzen

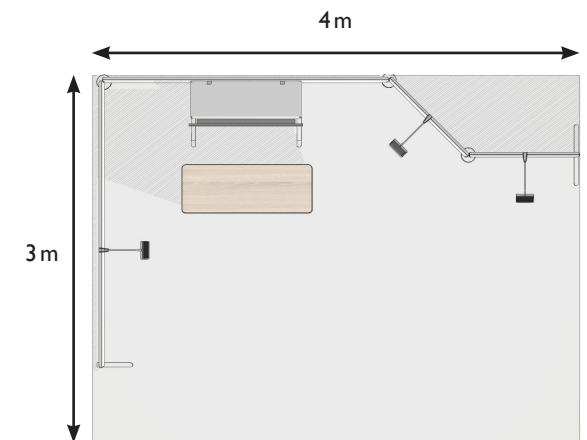

Standhöhe 2,5 m



15 m²

ct-stand-15m2-10

Fordern Sie direkt Ihren
Kostenvoranschlag an

Transportlösung
Rolltasche



Nutzen Sie das Regalmodul zur
Produktpräsentation

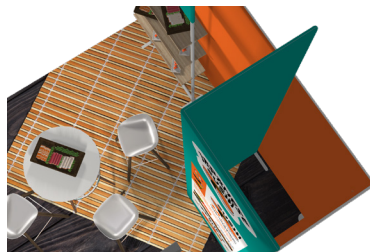

Nutzen Sie die Stauraumecke 3x10, um auch
aus weiterer Entfernung sichtbar zu sein

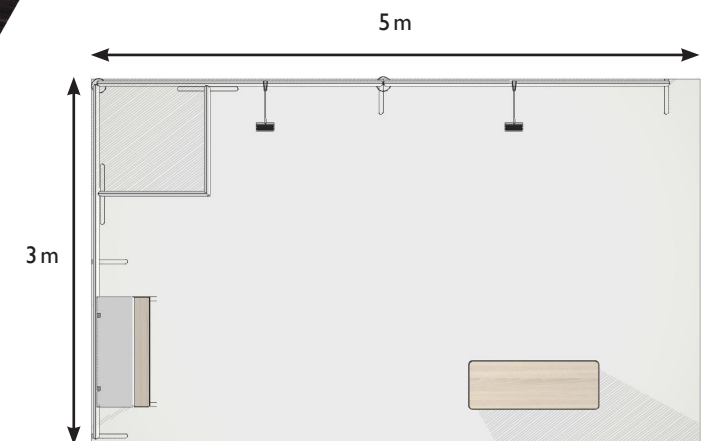

Standhöhe 3,2 m

ct-stand-18m2-12

Fordern Sie direkt Ihren
Kostenvoranschlag an

Transportlösung
Rolltasche



18 m²



Vermitteln Sie Ihre Botschaft mit
dem TV-Bogen



Große Kommunikationsflächen

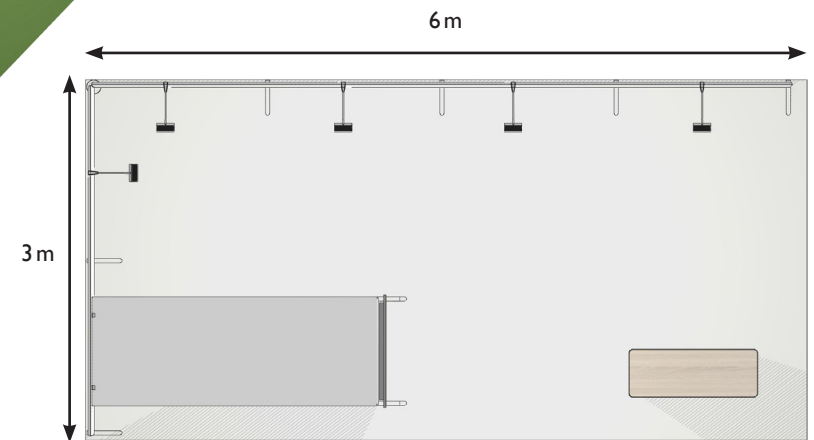

Standhöhe 2,5 m



ct-stand-18m2-13

Fordern Sie direkt Ihren
Kostenvoranschlag an

Transportlösung
Rolltasche

18 m²

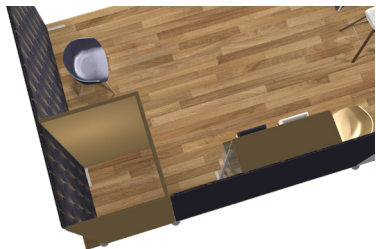

Gestalten Sie eine Reservelfläche



Nutzen Sie die einfachen Füße an
Zwischenwänden

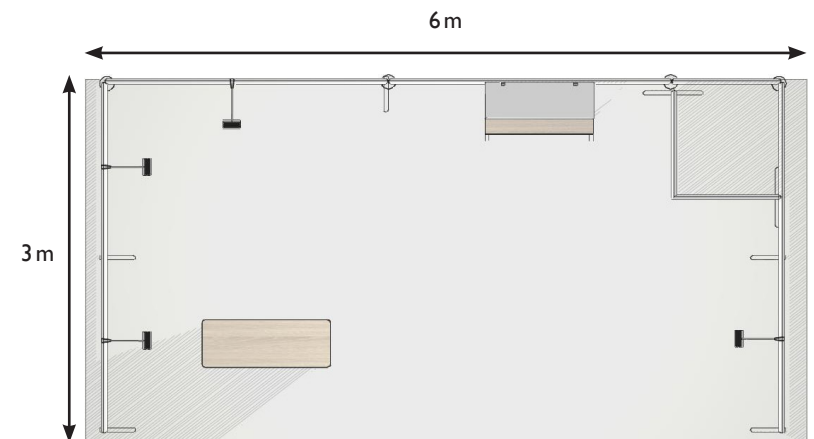

Standhöhe 2,5m



ct-stand-18m2-14

Fordern Sie direkt Ihren
Kostenvoranschlag an

Transportlösung
Rolltasche

18 m²



Verleihen Sie Ihrem Stand mit einem
Bogenelement Charakter

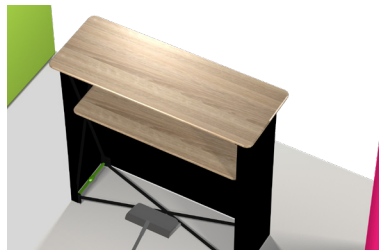

Legen Sie einen Empfangsbereich
fest

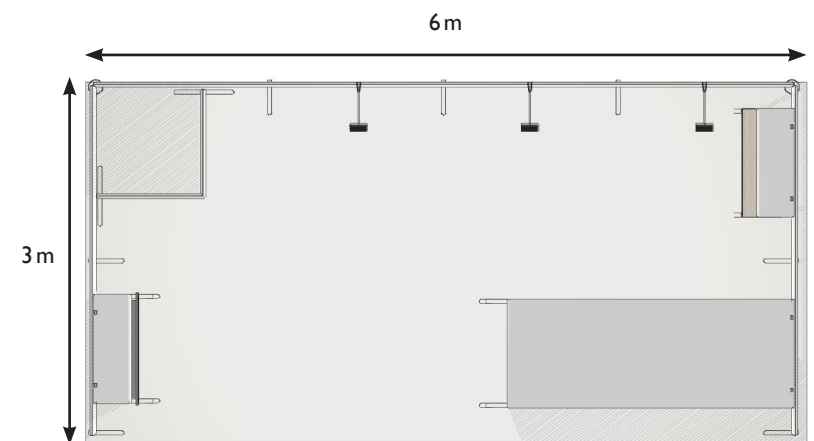

Standhöhe 2,5 m



ct-stand-15m2-11

Fordern Sie direkt Ihren
Kostenvoranschlag an

Transportlösung
Rolltasche

15 m²



Schräg stehende Rahmen für ein
einzigartiges Design



Übertragen Sie Ihre Videos mit
dem TV-Rahmen

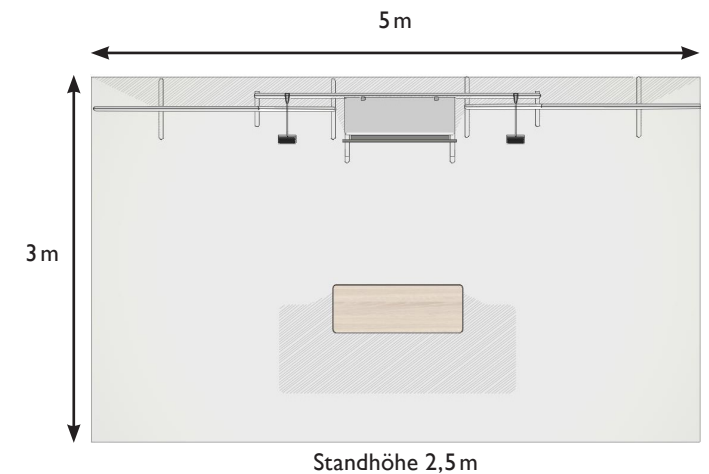



ct-stand-18m2-10

Fordern Sie direkt Ihren
Kostenvoranschlag an

Transportlösung
Rolltasche

18 m²

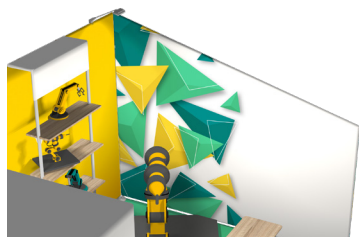

Sorgen Sie mit den abgeschrägten
Rahmen für Eindruck



Unterstreichen Sie Ihre Botschaft
mit dem TV-Bogen

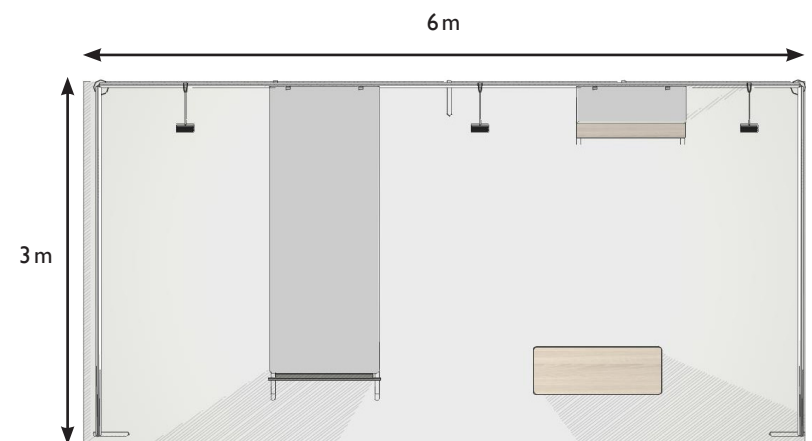

Standhöhe 2,5 m



ct-stand-18m2-11

Fordern Sie direkt Ihren
Kostenvoranschlag an

Transportlösung
Rolltasche

18 m²

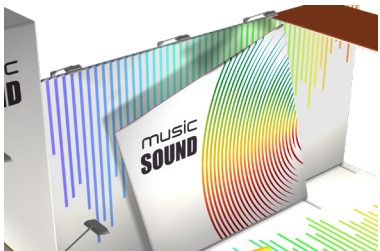

Entscheiden Sie sich für
geneigte Linien

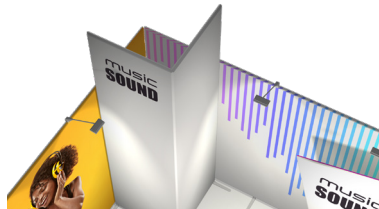

Maximieren Sie Ihre
Sichtbarkeit

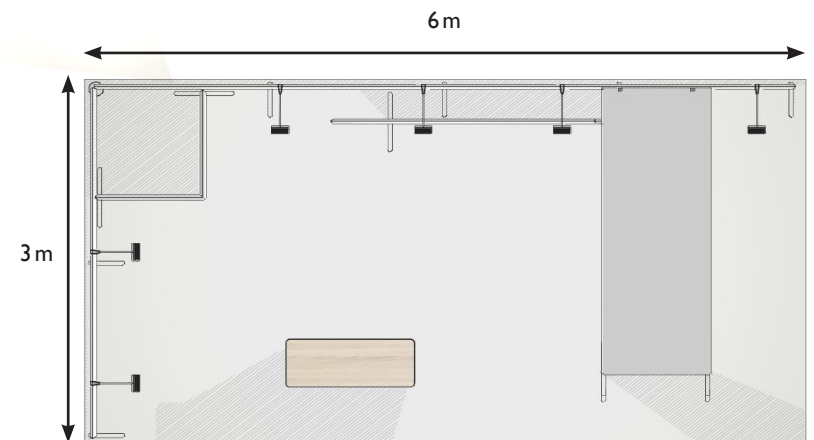

Standhöhe 3,2m

contour: Nehmen Sie Ihre Kreativität überall mit hin



Fotowand



Bühnenbild



Stände



Boutiquevitrine



POS



Animation in Einkaufspassagen



panoramic® h-line

- Modulierbare Stände, die für Standflächen ab 9 m² ideal sind
- Verpackt in einer Transportbox mit Rollen, mit bereits eingespannten Grafiken
- Aufbau eigenhändig oder durch Profis

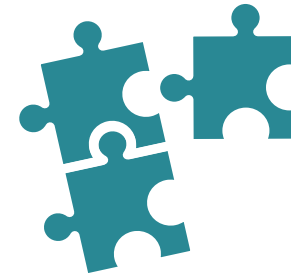

Modularität

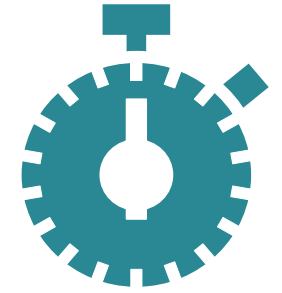

Vermietung

Modulare Messestände

Die Referenz des modularen Messestandes



Steckverbinder



Neuheit: Integrieren Sie LED-Videowände



das Detail steht im Vordergrund



Transportboxen



- Kreieren Sie mit verbundenen Modulen einen Stand, der alle Funktionen bietet, die Sie benötigen.
- Der starke optische Eindruck entsteht aus großformatigen, hochauflösenden Bildern, die auf Stoff gedruckt sind. Die Verbindungen zwischen den Wandfeldern sind unsichtbar
- Panoramic h-line ist kompatibel mit panoLED: Sorgen Sie mit den panoLED Videowänden für modern und lebhaft gestaltete Stände
- Ein 18m² großer Stand ist in weniger als einer Stunde aufgebaut

100 % modulierbar: 12 Module, 1 Transportbox, 4 Messen, 4 Konfigurationen, 4 Orte

Sichern Sie sich Agilität mit dem auf Basis des gleichen Modul-Pakets für jede Veranstaltung neu konfigurierbaren Stand panoramic h-line

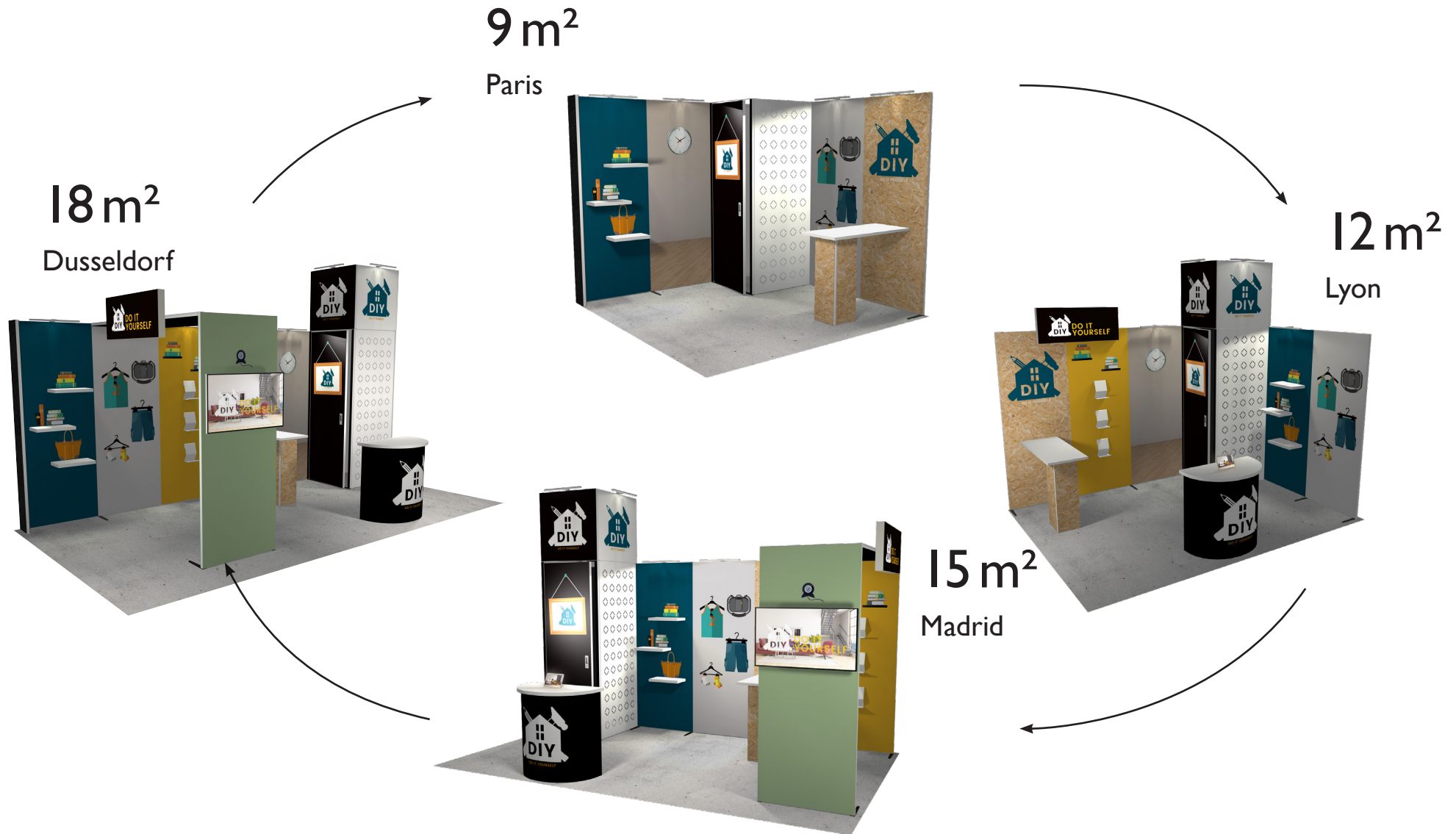

100 % modulierbar: 12 Module für eine beliebige Zahl von Konfigurationen!

Werbeflächen-Modul 1 m² x1



Leuchtreklame-Modul x1



Modul TV-Bogen x1

Vorratsraum-Modul 1 m² x1

Gesprächsbereich-Modul USB x1

Theken-Modul Kurve M x1

Regal-Modul x1

Modul mit 3 Broschüren-trägern x1

Allee-Modul x1

Standard-modul 96 x2

Ecken-Mast x1

Paket mit 12 Modulen

- 2 Standardmodule 96 HMS096
- 1 Vorratsraum-Modul 1 m² HMR096
- 1 Gesprächsbereich-Modul USB HMC296B-USB
- 1 Modul mit 3 Broschürenhaltern HMF096-01
- 1 Regalmodul HME011
- 1 Modul TV-Bogen HMV196B
- 1 Modul Allee links HMA024
- 1 Werbeflächen-Modul 1 m² HMM496
- 1 Leuchtreklame-Modul HMHI20-L
- 1 Eckpfeiler HMS004
- 1 Theken-Modul Kurve M HMC096-C
- 5 LED-Spots
- 1 Regalbrett-Träger
- 1 Set zur Vorratsraum-Einrichtung
- 1 Stabilisierungsfuß
- 2 Elektrizitätssets
- 2 3fach-Steckdosen
- 1 h-line Notfallset
- 1 Transportbox HI

EIN Modul für jede Funktion

Standardmodule

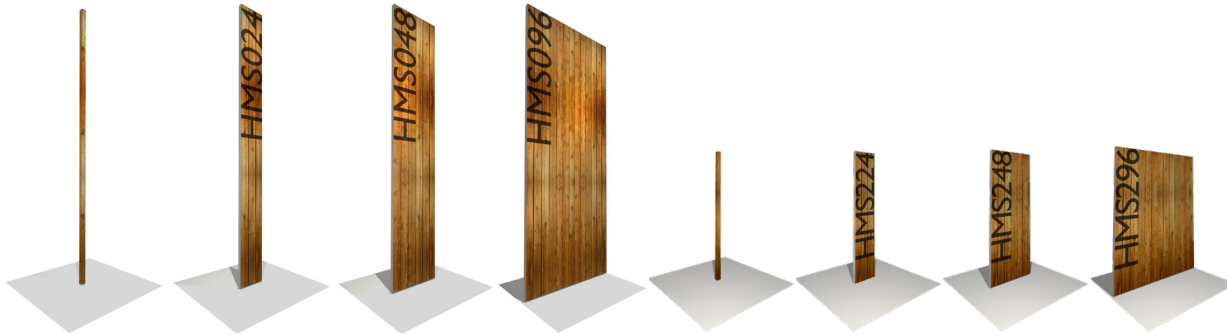

Kurvenmodule

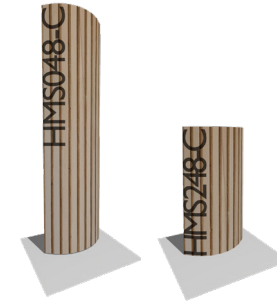

Stauraum-Module



Tür-Modul



Standardleuchtmodul



Regalmodule



Optional mit USB-Buchse

Multimedia-Module

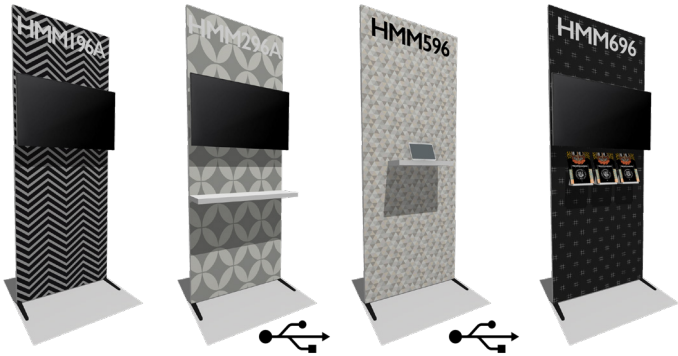

Zubehörmodule

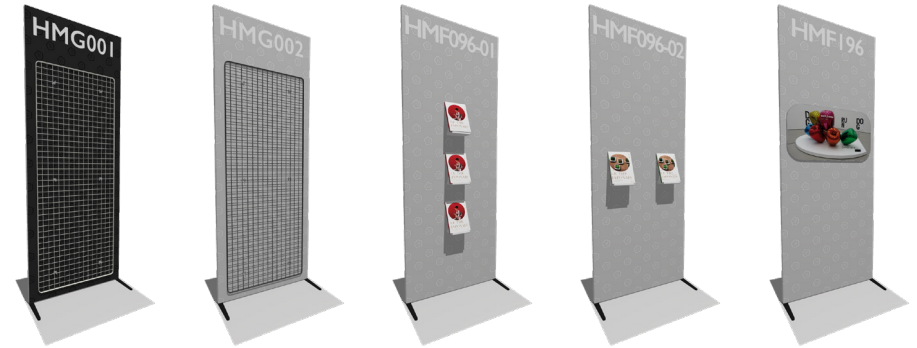

Bogen-Module

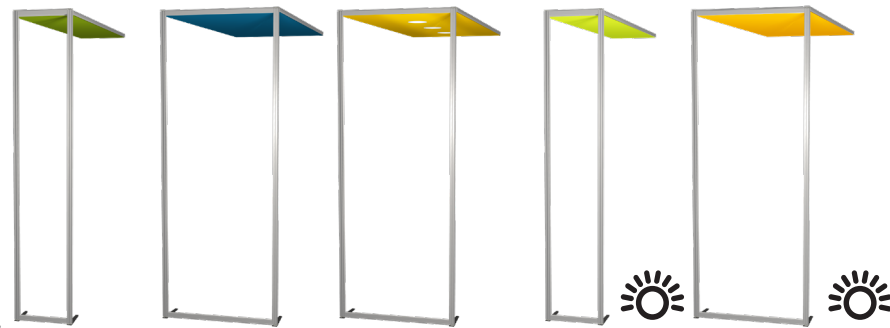

Bogenmodule

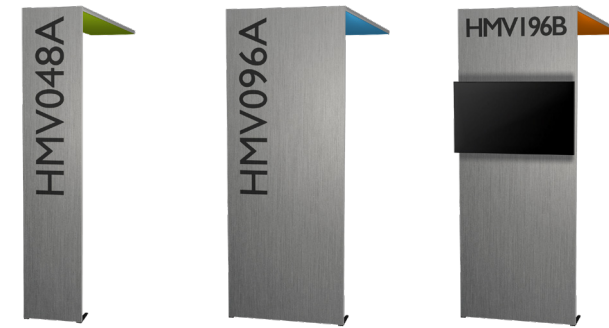

Leuchtbogenmodule



Bogenmodule mit runden Ecken



Aufsatz-Module

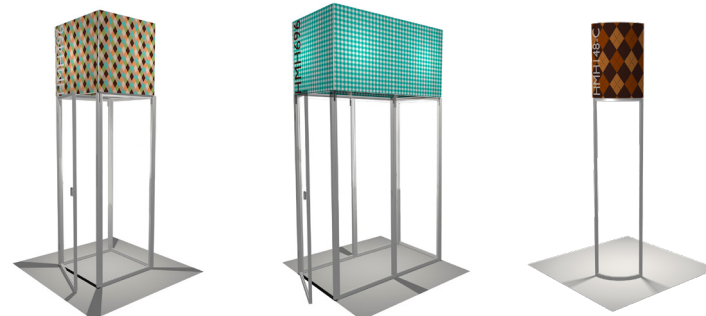

Optional mit USB-Buchse

EIN Modul für jede Funktion

Allee-Module

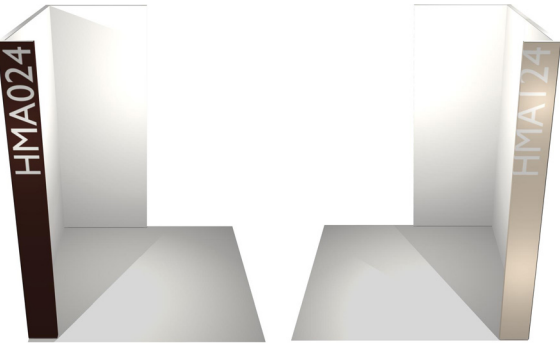

Beschilderungsmodule standard & hinterleuchtet 



Konsolen-Module 

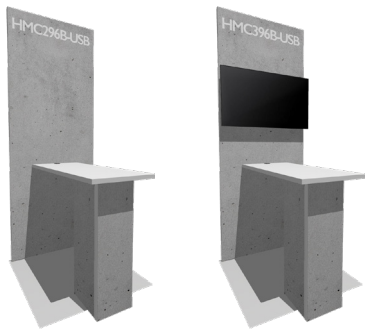

Theken-Module 

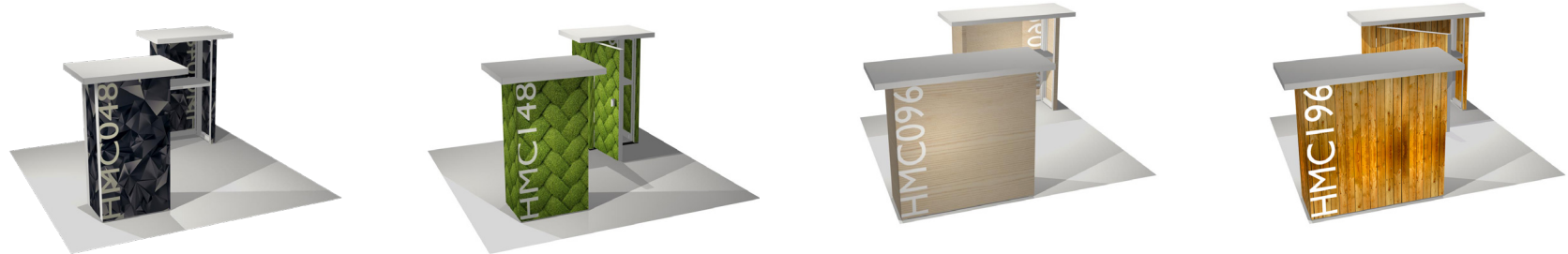

Verbindungs-Module

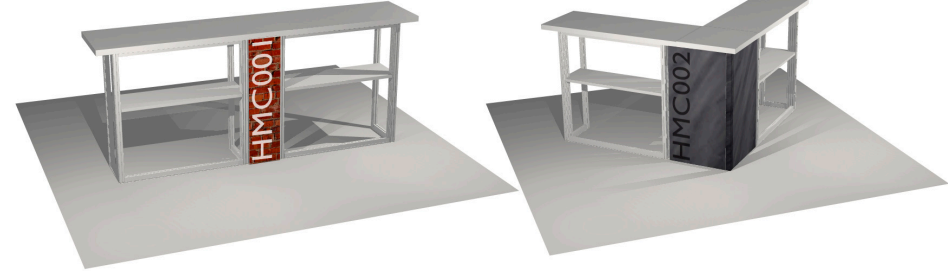

Theken-Leuchtmodule 





Optional mit USB-Buchse 

Runde Theken-Module



Zubehör und Funktionen

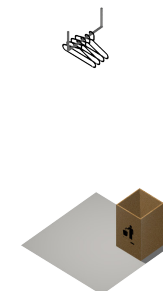
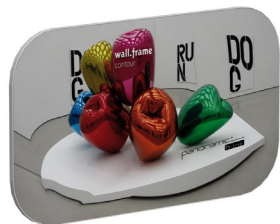
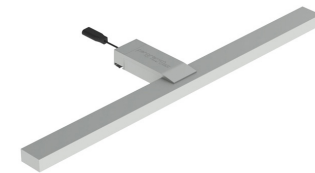

Vitrinen und
Broschürenständer
(siehe S.79)

Optional mit USB-Buchse

Fordern Sie für weitere Informationen die Broschüre Panoramic h-line an

Neuheit

panoLED

Gestalten Sie Videowände mit den PanoLED LED-Paneln

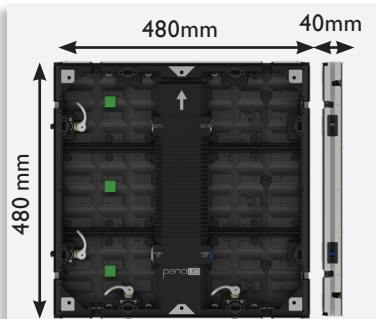

Das dünnste und leichteste Panel



Klares Bild und leuchtende Farben



Integrierte Verbinder für eine schnelle Montage

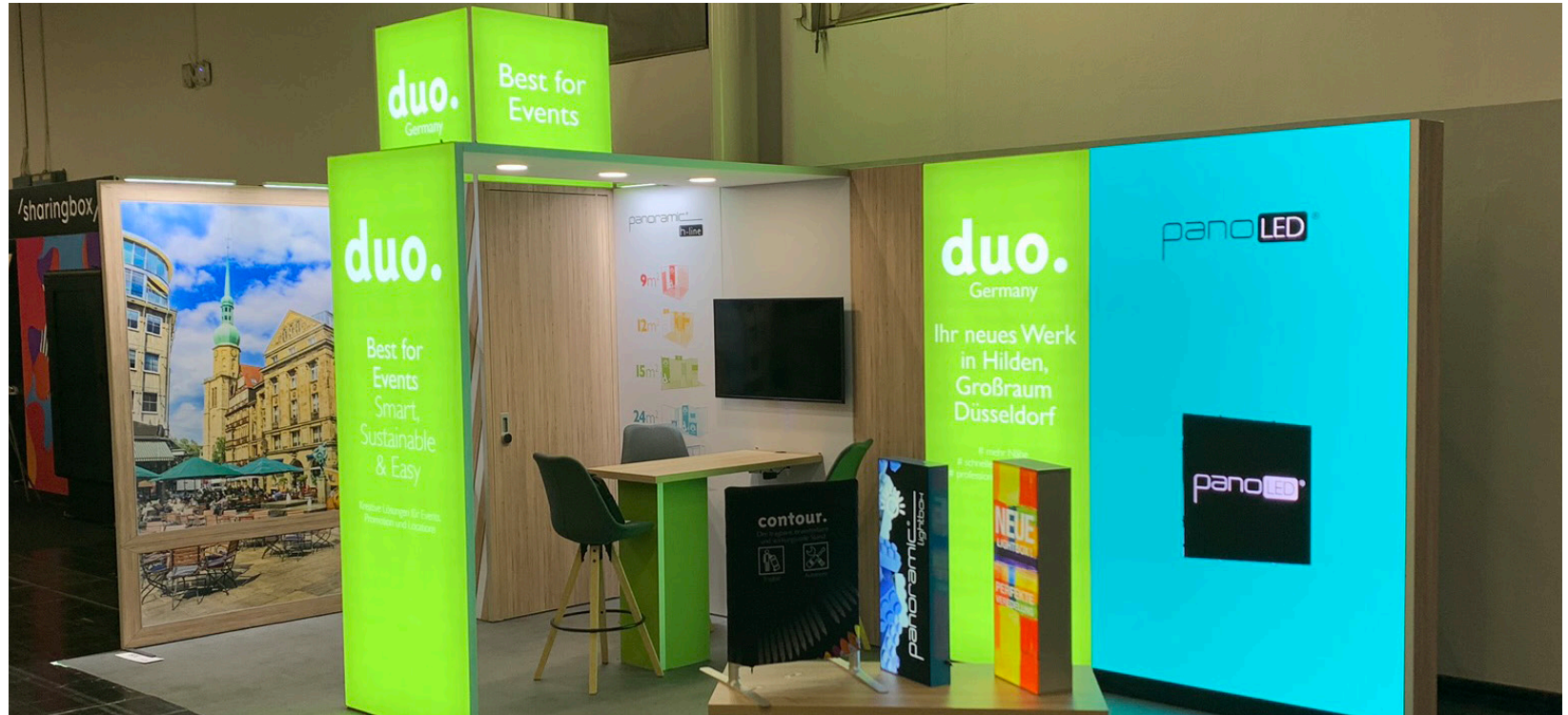

- panoLED ermöglicht das Erstellen individueller Videowände, durch die schnelle Montage von Panels im Format 48 x 48 cm.
- panoLED sorgt für modern und lebhaft gestaltete Stände: Präsentieren Sie Ihre Inhalte in leuchtenden Farben, mit spektakulären Bildern und neuen visuellen Erlebnissen.
- panoLED lässt sich einfach montieren: schnelle und hochsichere Nocken-Verbindung.
- panoLED ist mit den modularen Elementen Panoramic h-line und c-line sowie traditionellen Ständen kompatibel.
- An der Rückseite wird mittels einer patentierten Innovation ein SEG-Grafiktextil angebracht.
- panoLED ermöglicht Anwendungen, die über traditionelle Messestände hinausgehen: hängend, stehend oder in ein Dekorelement integriert.



Neuheit

PanoLED: unzählige Möglichkeiten

panoLED

Messestände

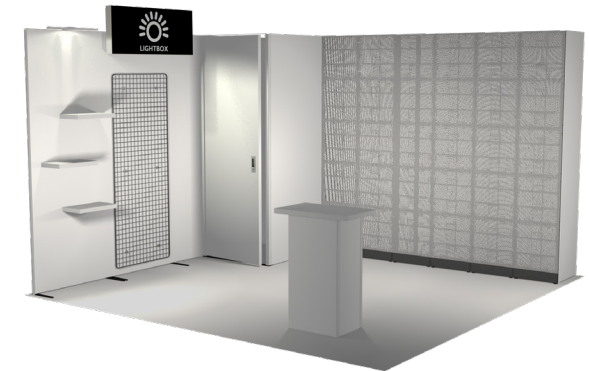
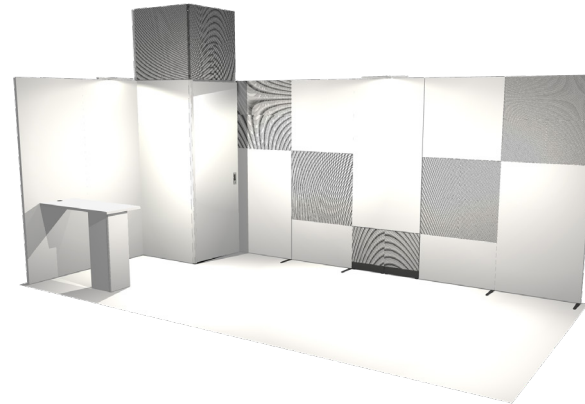

Videowände

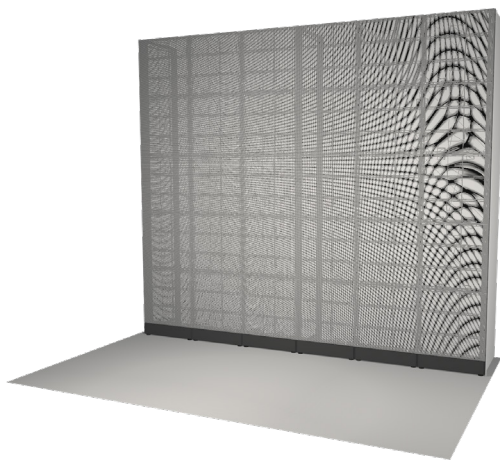

einseitiges oder doppelseitiges Totem

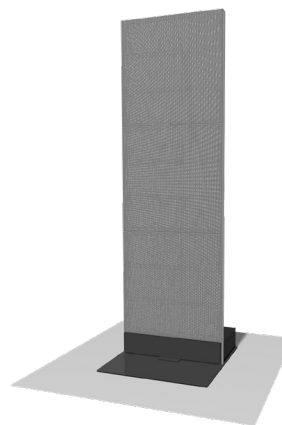

Abhängung

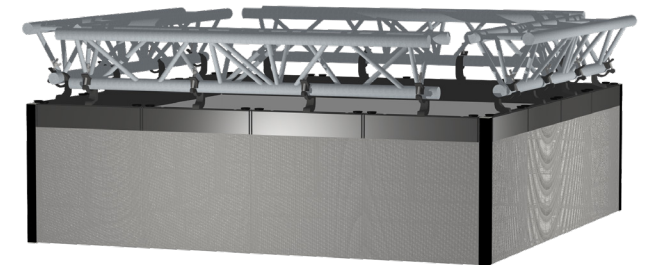



9 m²

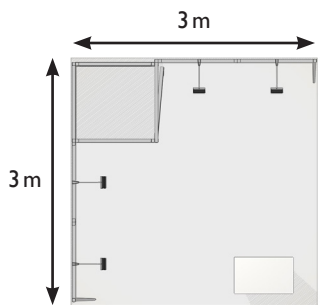

Standhöhe 2,5 m



Theke HMC048



Eingerichteter Vorratsraum 1 m²
HMR096

h-stand-9m2-07

Fordern Sie direkt Ihren
Kostenvoranschlag an

Empfohlene Transportlösung
I Aufbewahrungsbox h-line H2



Modularität
12 m²

Fügen Sie ein Gesprächsbereich-Modul mit TV hinzu

h-stand-12m2-28



Eingerichteter Stauraum

h-stand-9m2-30

Fordern Sie direkt Ihren
Kostenvoranschlag an

Empfohlene Transportlösung
I Aufbewahrungsbox h-line H2
+ I Aufbewahrungsbox h-line H7

Tür
mit Fenster

9 m²

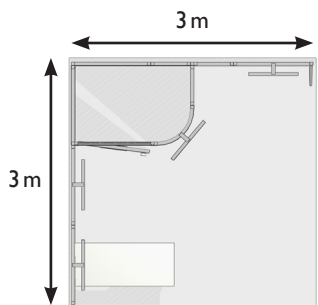

Standhöhe 2,5m

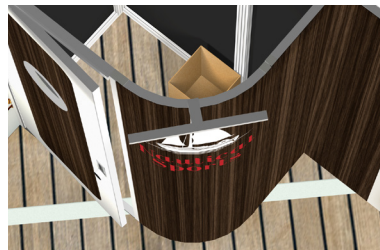

Kurvenmodul HM048



Gesicherter Stauraum
full option mit Fenster

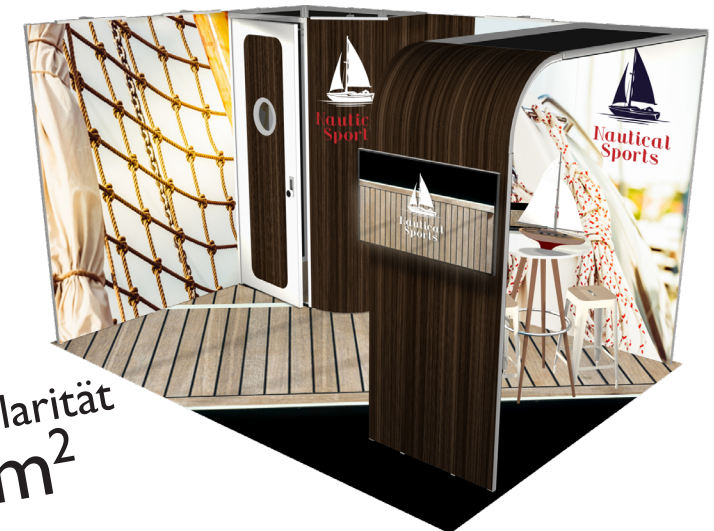

Modularität
12 m²

Fügen Sie einfach ein 96-cm Standardmodul hinzu,
um die Fläche auf 12 m² zu erweitern, **h-stand-12m2-34**

Signature-Spot für eine leistungsfähige und gleichmäßige Beleuchtung



h-stand-9m2-26

Fordern Sie direkt Ihren Kostenvoranschlag an

Empfohlene Transportlösung
I Aufbewahrungsbox h-line H2

9 m²

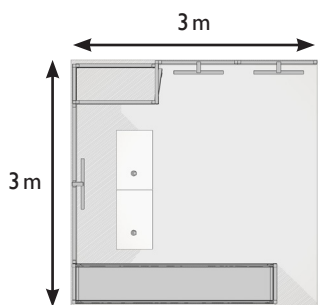

Standhöhe 2,5 m



Erstellen Sie beleuchtete Bogenmodule mit einer Breite von 48 cm

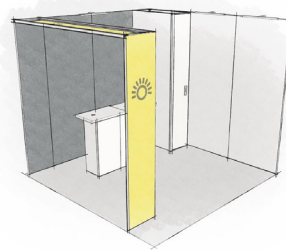

Modularität
12 m²



Fügen Sie einfach ein Regalmodul hinzu, um die Fläche auf 12 m² zu erweitern

h-stand-12m2-30

panoLED



9 m²

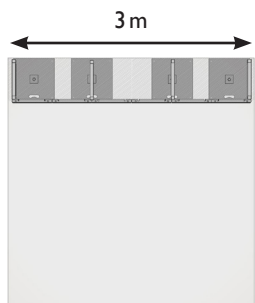

Standhöhe 2,5 m

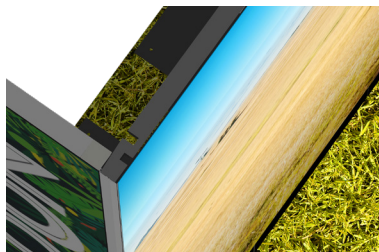

Das dünnste Panel (40 mm)

h-stand-9m2-28

Fordern Sie direkt Ihren
Kostenvoranschlag an

Empfohlene Transportlösung
| Aufbewahrungsbox h-line H2
+ 3 Flightcases für LED-Panels

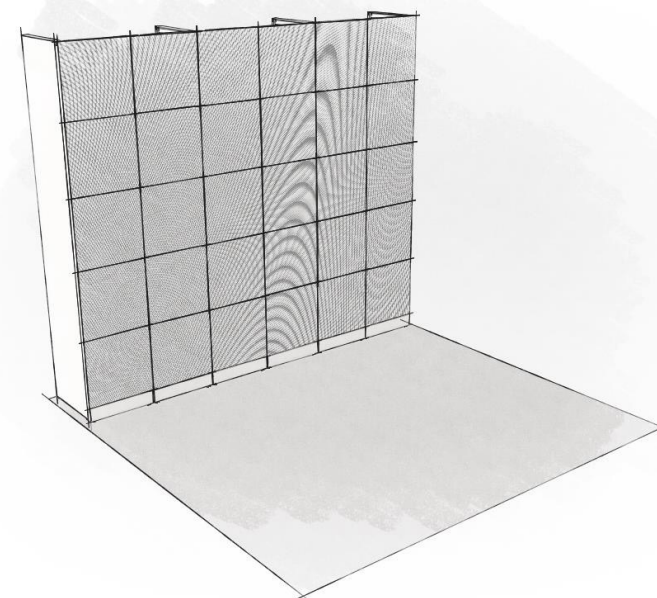



Präsentieren Sie Ihre Kataloge
(Broschürenhalter im Rahmen
integriert)

h-stand-12m2-31

Fordern Sie direkt Ihren
Kostenvoranschlag an

Empfohlene Transportlösung
I Aufbewahrungsbox h-line H2

12 m²

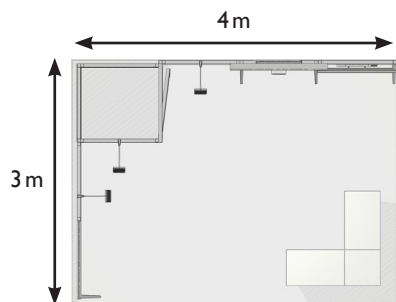

Standhöhe 2,5 m



2 verbundene Theken mit Eck-
Verbindungselement HMC002

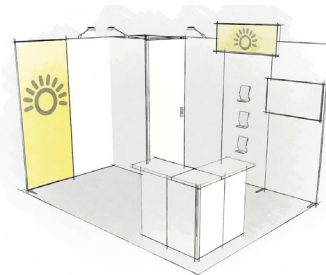

Entfernen Sie einfach nur das Standardleuchtmodul 96

h-stand-9m2-09

Kombinieren Sie verschiedene Höhen,
um einen starken Eindruck zu erzielen



12 m²

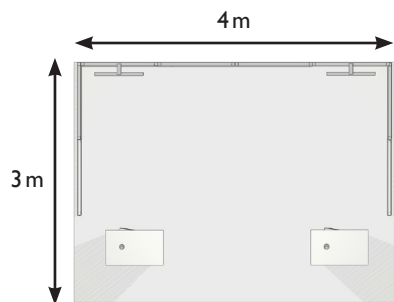

Standhöhe 2,5 m



Verbinden Sie ganz einfach beleuchtete und nicht beleuchtete Module

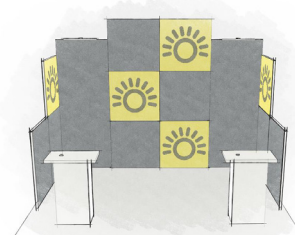

h-stand-12m2-32

Fordern Sie direkt Ihren
Kostenvoranschlag an

Empfohlene Transportlösung
| Aufbewahrungsbox h-line H2



Modularität
9 m²

48-cm-Module als Ersatz für die 96-cm-
Module bei 9 m² Standfläche

h-stand-9m2-25

Gewinnen Sie an Sichtbarkeit dank des Aufsatzmoduls

Machen Sie Eindruck mit einem 100% hinterleuchteten Bogenmodul



h-stand-15m2-12

Fordern Sie direkt Ihren Kostenvoranschlag an

Empfohlene Transportlösung
I Aufbewahrungsbox h-line HI

15 m²

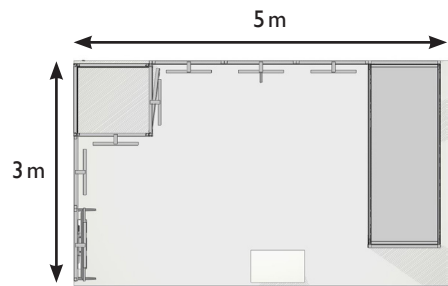

Standhöhe 3,5 m



In die Platte der Konsole integrierter USB-Anschluss



Modularität
12 m²



Konfigurieren Sie Ihren Stand durch Entfernung eines Standardmoduls 96 neu

h-stand-12m2-15



16 m²

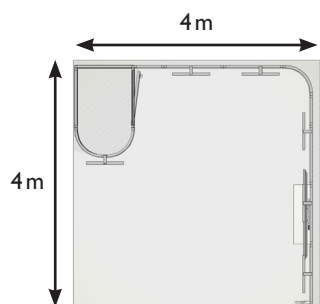

Standhöhe 2,5 m

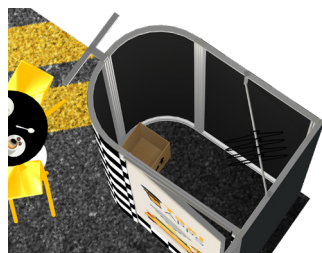

Eingerichteter und gesicherter Stauraum für 1m² und grösser



« Signature » LED Licht



Entscheiden Sie sich für einen 65" Bildschirm

h-stand-16m2-03

Fordern Sie direkt Ihren Kostenvoranschlag an

Empfohlene Transportlösung
 | Aufbewahrungsbox h-line H2
 + | Aufbewahrungsbox h-line H7

Übertragen Sie Ihre Filme mit PanoLED-Videowänden



h-stand-16m2-01

Fordern Sie direkt Ihren Kostenvoranschlag an

Empfohlene Transportlösung
3 Flightcases für LED-Panels
+ 1 Aufbewahrungsbox h-line H2

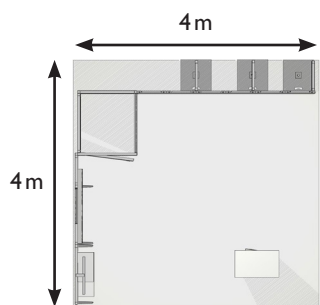

Standhöhe 2,5 m

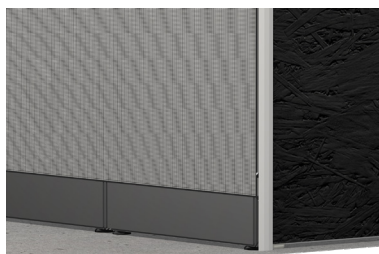

Ein Bumper unter jedem Panel für eine perfekte Ausrichtung

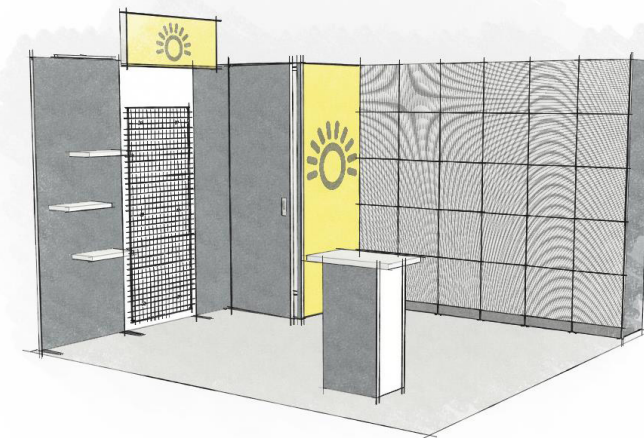

Schaffen Sie Stauraum mit dem Kabinenmodul

Stellen Sie Ihre Objekte und Werbeflyer auf einem Rahmen aus



h-stand-18m2-31

Fordern Sie direkt Ihren Kostenvoranschlag an

Empfohlene Transportlösung
I Aufbewahrungsbox h-line HI

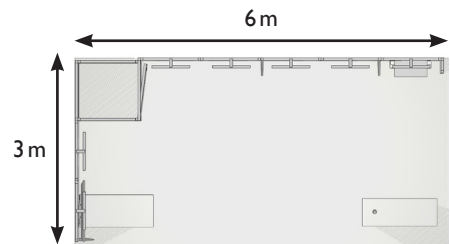

Standhöhe 2,5 m



Regalmodul + 3 Broschürenhalter
HME017



Gesprächsbereich-Modul
HMC396B



Modularität
12m²

Eine umgekehrte Trennwand und 2 entfernte Module

h-stand-12m2-16

Stellen Sie Ihre Produkte in den Vordergrund, dank der Vitrine helix.200

Zeigen Sie Ihre Marke dank der hinterleuchteten Beschilderungsmodule



h-stand-18m2-24

Fordern Sie direkt Ihren Kostenvoranschlag an

Empfohlene Transportlösung
 | Aufbewahrungsbox h-line H2
 + | Aufbewahrungsbox h-line H4

18 m²

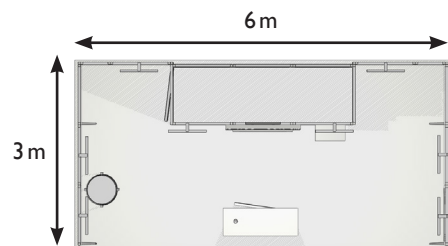

Standhöhe 2,5 m



Accessoire-Haken mit universal Fixierung



Rahmen-Modul wall.frame HMF196

Modularität
 12 m²



Passen Sie Ihren Stand einer 12 m² großen Fläche an, indem Sie 3 Standardmodule 96 und 2 Standardmodule 48 entfernen

h-stand-12m2-24

Entscheiden Sie sich für einen 65" Bildschirm

Erhöhen Sie Ihre Sichtbarkeit mit einem hinterleuchteten Beschilderungsmodul



h-stand-18m2-36

Fordern Sie direkt Ihren Kostenvoranschlag an

Empfohlene Transportlösung
2 Aufbewahrungsboxen h-line HI
+ 1 Aufbewahrungsbox h-line H7

18 m²

Zwei verschiedene und unabhängige Diskussionsbereiche

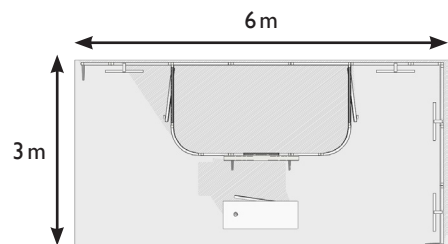

Standhöhe 2,5 m



Theken-Leuchtmodul mit Tür HMCI96-L2

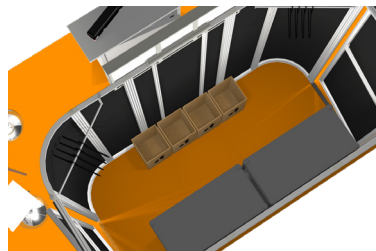

Grosser eingerichteter und gesicherter Stauraum mit 2 Einrichtungskits

Modularität
U



Konfigurieren Sie Ihren Stand neu mit 3 zusätzlichen Standardmodule 96cm,
h-stand-18m2-35

Stellen sie den Besuchern Ihre Dokumentation zur Verfügung

Beleuchten Sie Ihre
Besprechungsbereiche mithilfe des
Leuchtsegels

h-stand-24m2-14

Fordern Sie direkt Ihren
Kostenvoranschlag an

Empfohlene Transportlösung
2 Aufbewahrungsboxen h-line H2

24 m²

6 m

4 m

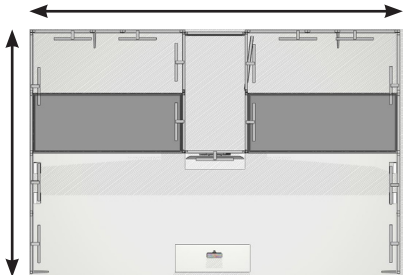

Standhöhe 3,5 m



TV-Modul + Regal HMM296A



Regalbrett-Halterung



Modularität
24 m²
Inselstand

Unterschiedliche Designs auf einer Fläche

h-stand-24m2-22

Übertragen Sie Ihre Videos auf einem Bogenmodul mit runden Ecken und TV

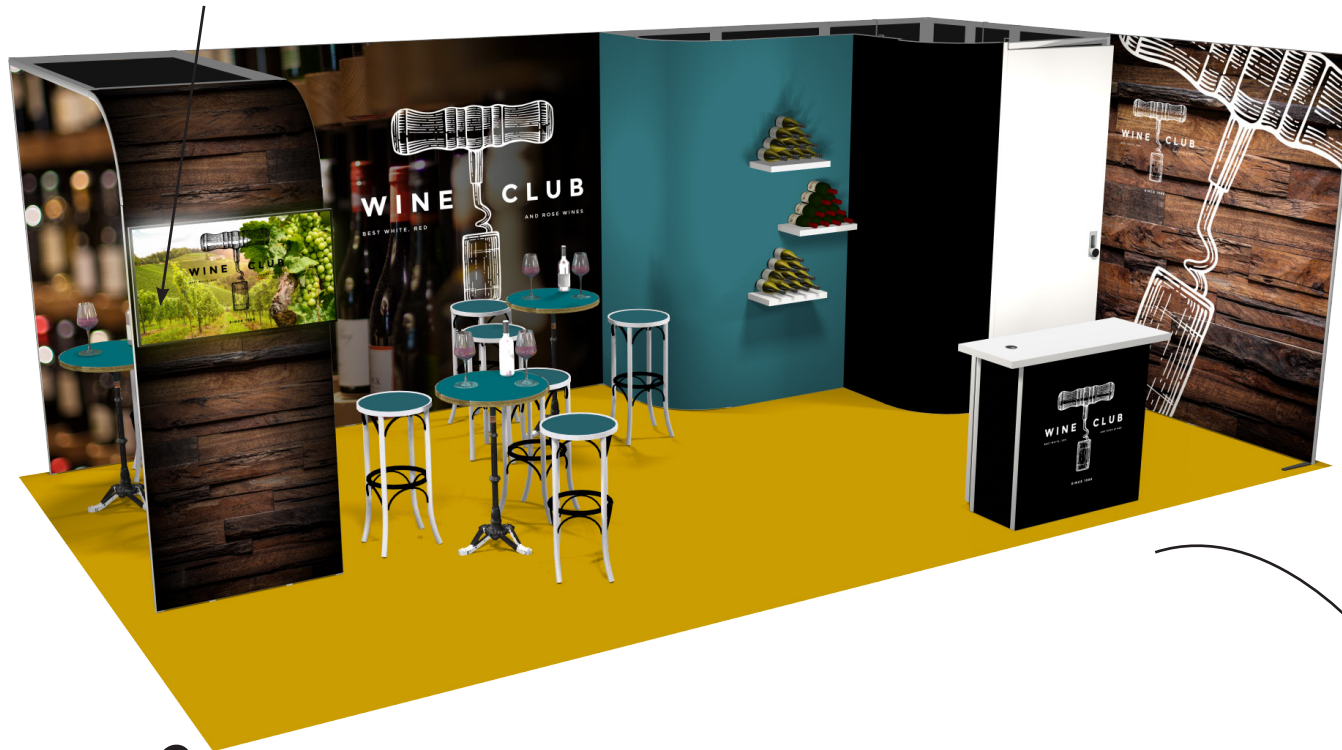

h-stand-28m2-01

Fordern Sie direkt Ihren Kostenvoranschlag an

Empfohlene Transportlösung
 | Aufbewahrungsbox h-line H1
 + | Aufbewahrungsbox h-line H4
 + | Aufbewahrungsbox h-line H7

28 m²

7m

4m

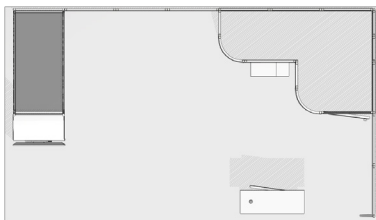

Standhöhe 2,5m



Theken-Leuchtmöbel
mit Tür HMC196-L2

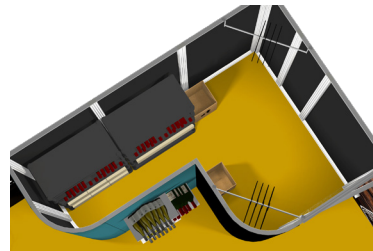

Grosser eingerichteter Stauraum

Modularität
20 m²



Verkleinern Sie Ihren Stand auf 20m², indem Sie 2 Standardmodule 96cm entfernen,

h-stand-20m2-10

Erhöhen Sie Ihre Sichtbarkeit mit einem Aufsatz-Modul

Entscheiden Sie sich für eine grosse PanoLed Wand

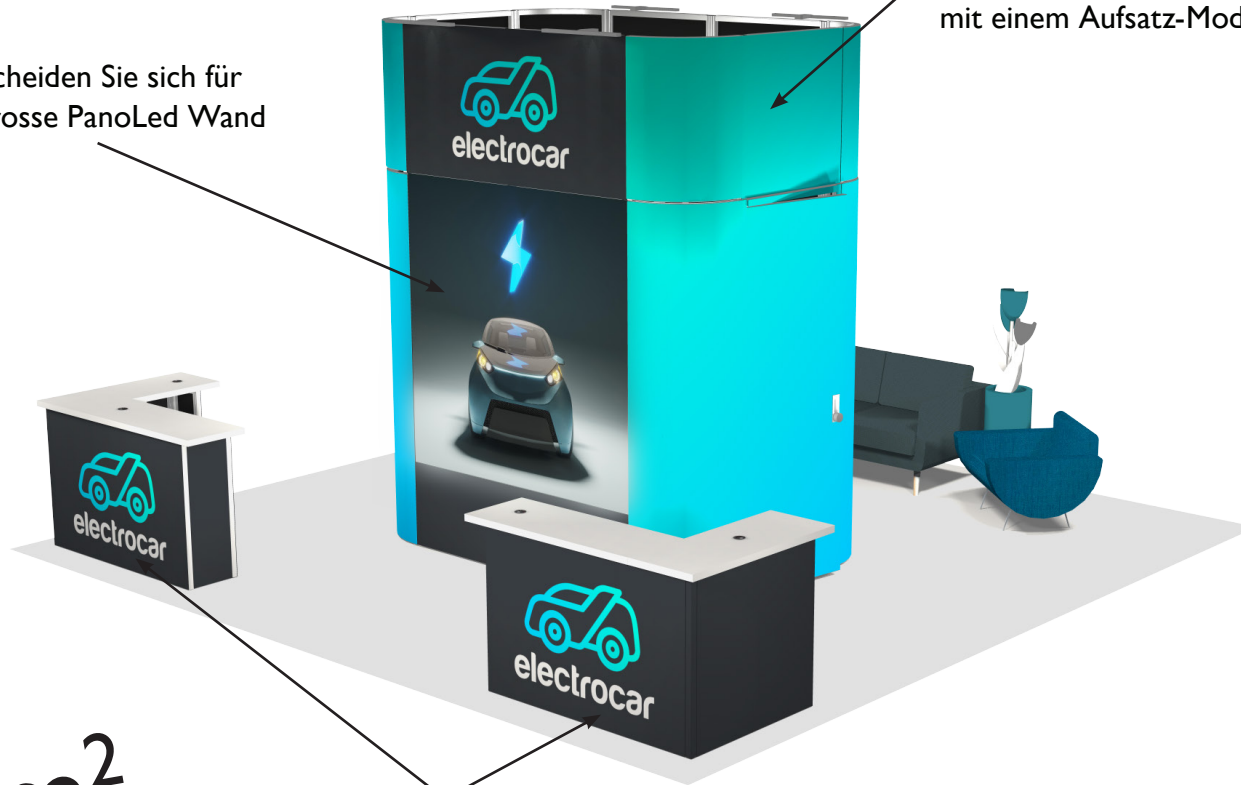

h-stand-36m2-02

Fordern Sie direkt Ihren Kostenvoranschlag an

- Empfohlene Transportlösung
- 2 Aufbewahrungsbox h-line H1
 - + 1 Aufbewahrungsbox h-line H2
 - + 1 Aufbewahrungsbox h-line H4
 - + 2 Flightcases für LED-Panels

36 m²

Zwei unabhängige Empfangsbereiche

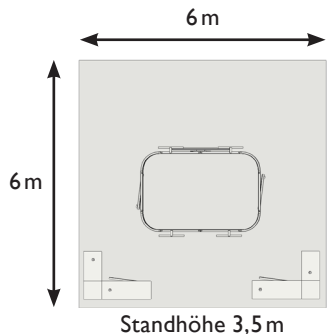

Standhöhe 3,5 m

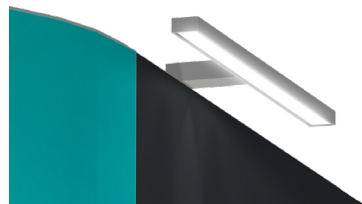

« Signature » LED Licht

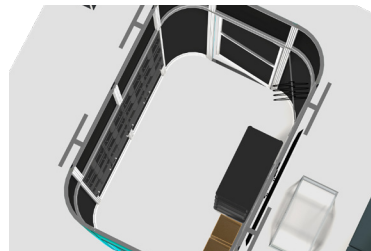

Ein großer Technikraum für PanoLed mit Einrichtung für Stauraum

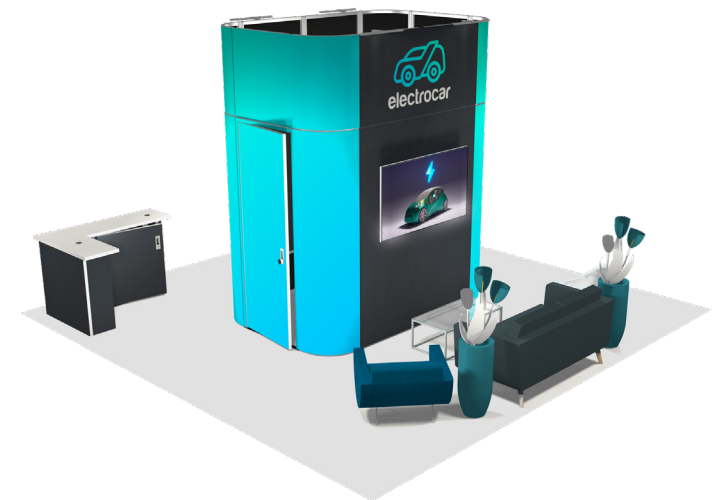

Grosser Empfangsbereich mit TV 65"

Einscheiden Sie sich für einen Stand mit Kurven

Erhöhen Sie Ihre Sichtbarkeit mit einem Aufsatz-Modul

Grosse Theken mit Verbindungsmodul



64 m²

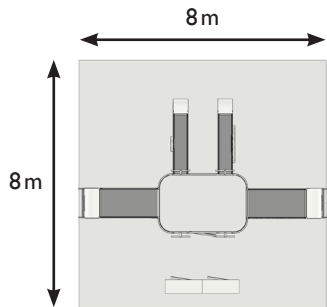

Standhöhe 3,5 m



Hinterleuchtete Beschilderungsmodul
HMH048-L und HMH120-L

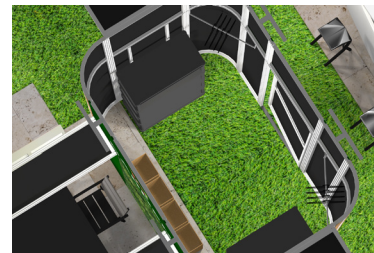

Grosser eingerichteter Stauraum
mit 2 Einrichtungskits



Grosser Empfangsbereich

h-stand-64m2-01

Fordern Sie direkt Ihren Kostenvoranschlag an

Empfohlene Transportlösung
1 Aufbewahrungsbox h-line H1
+ 1 Aufbewahrungsbox h-line H4
+ 3 Aufbewahrungsboxen h-line H7

Theken sollen einladend sein!

panoramic®
h-line

Arbeitsfläche
720 x 440 mm

Tür mit Schloss

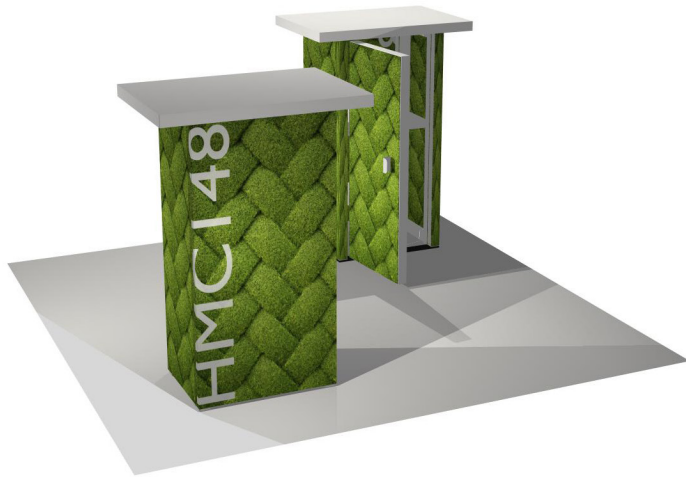

hmc148

Theken-Modul S mit Tür
(48 x 96 x 30 cm) + Drucke

hmc148-usb

Option mit USB-Anschluss

Thekenhöhe
1000 mm

hmc196

Theken-Modul M mit Tür
(96 x 96 x 30 cm) + Drucke

hmc196-usb

Option mit USB-Anschluss

Thekenhöhe
1000 mm



Leuchtende Theke
panoramic®
h-line

Arbeitsfläche
1200 x 440 mm

Leuchtende
Vorderseite



hmc196-L2

Theken-Modul M mit Tür und leuchtender
Frontseite (96 x 96 x 30 cm) + Drucke

hmc196-L2-usb

Option mit USB-Anschluss

Thekenhöhe
1000 mm

Transportlösungen

panoramic®
h-line

Stauraum für
das Zubehör

Alle unsere
Holzkisten
sind sehr
stoßbeständig



Rahmen mit vor-
montierten Drucken

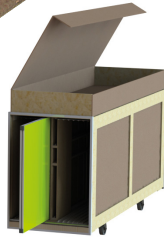

Unterteilbare Kiste



Transportbox.h-line H1

Außenmaße:
B 820 x T 2620 x H 1420 mm

Gewicht:
149 kg

Für bis zu 14 Rahmen

Transportbox.h-line H2

Außenmaße:
B 740 x T 2620 x H 1440 mm

Gewicht:
110 kg

Für bis zu 12 Rahmen

flightcase.panoLED

Außenmaße:
B 790 x T 594 x H 765 mm

Gewicht:
55 kg

Für bis zu 10 LED-Panels (= eine 2,3 m² Videowand)

Transportbox.h-line H4

Außenmaße:
B 520 x T 2650 x H 1220 mm

Gewicht:
80 kg

Für bis zu 8 Rahmen



caisse.h-line H7

Außenmaße
B 2606 x T 737,20 x H 409 mm

Gewicht
24 kg

Für bis zu 4 Rahmen



Sie haben Ihre Konfiguration nicht gefunden?
Wir stellen die Konfiguration für Sie individuell zusammen



Noch mehr Konfigurationen gibt es in der Bibliothek der Messestände zu sehen:
<https://duodisplay.com/de/bibliothek/>

duo.
STANDS & DISPLAYS

Stands modulaires

Cadres tissu

Stands sur-mesure

Stands portables & pop-ups tissu

Roll-ups & porte-bannières

Communication extérieure

Modularité Localisation

Produit Modules Transport

Design Sur-mesure

Star-Graphic Automatique



panoramic®
c-line



Design



Maßgeschneidert

- Maßgeschneiderte Messestände ohne Abstriche beim Design
- Wiederverwendbar
- Muss von Profis aufgebaut werden

Maßgefertigte Stände

Maßgeschneiderte Design-Messestände



Leuchtkästen



Neuheit: Integrieren Sie LED-Videowänden

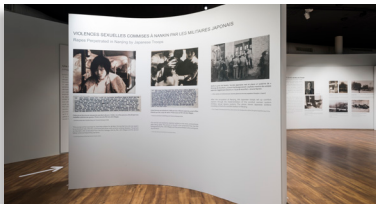

Gerundete Elemente

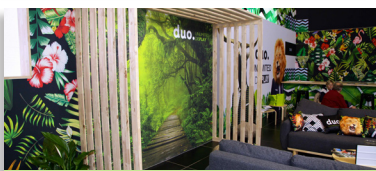

Einbindung von Öffnungen



- Mit Panoramic nehmen alle Ihre Ideen Gestalt an: sehr großformatige Drucke, Wände mit Hintergrundbeleuchtung, gerundete Elemente, Einbindung von Öffnungen, Standhöhen von mehr als 5 m
- Sorgen Sie mit den panoLED Videowänden für modern und lebhaft gestaltete Stände
- Panoramic-Messestände sind rekonfigurierbar und wiederverwendbar!
- Die Leuchtrahmen Panoramic Lightbox lassen sich unbeschränkt personalisieren (einseitig, zweiseitig, farbige Profilschienen, Rückseitenoptionen, Zubehör usw.) und sind CE- und UL-zertifiziert



c-stand-L-54

Fordern Sie direkt Ihren
 Kostenvoranschlag an

Empfohlene Transportlösung
 3 stapelbare Kisten
 + 1 Einzelnes Skate mit Rollen

9 m²

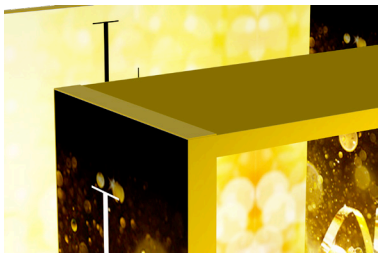

Profilschienen in Gelb für perfekte
 Immersion

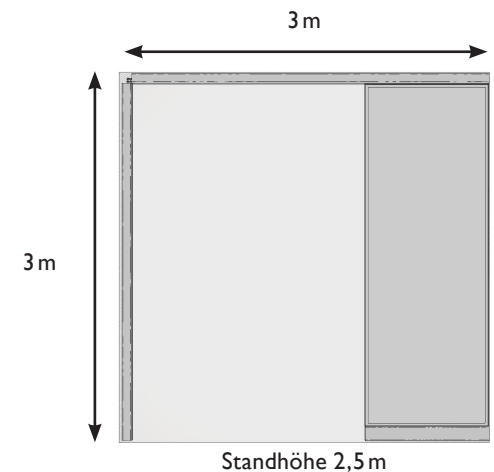
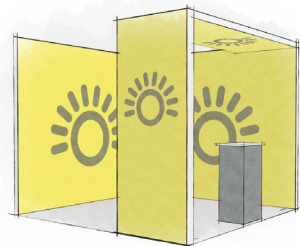



XXL
 Leuchttotem mit
 durchgehender
 Grafik

20 m²

c-stand-L-49

Fordern Sie direkt Ihren
 Kostenvoranschlag an

Empfohlene Transportlösung
 3 stapelbare Kisten
 + 1 Einzelnes Skate mit Rollen



Gesicherter Vorratsraum



Kompakte Verpackung

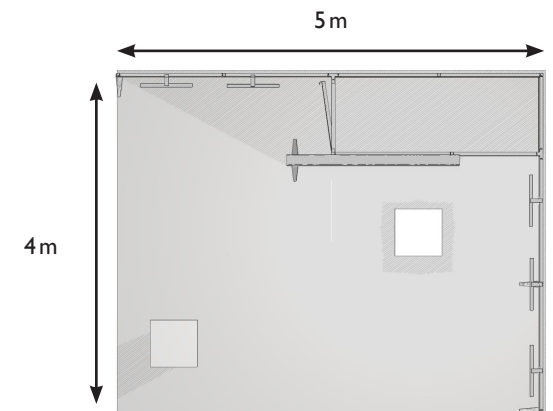
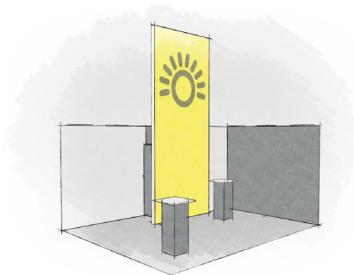

Standhöhe 5 m

riesiger Videobildschirm

Profilschienen in Blau



36 m²



Befestigen Sie Regalböden an Ihren
Leuchtrahmen

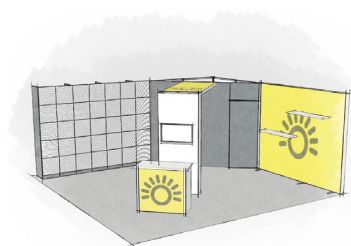

c-stand-L-53

Fordern Sie direkt Ihren
Kostenvoranschlag an

Empfohlene Transportlösung
4 Flightcases für LED-Panels
+ 5 stapelbare Kisten
+ 1 Einzelnes Skate mit Rollen

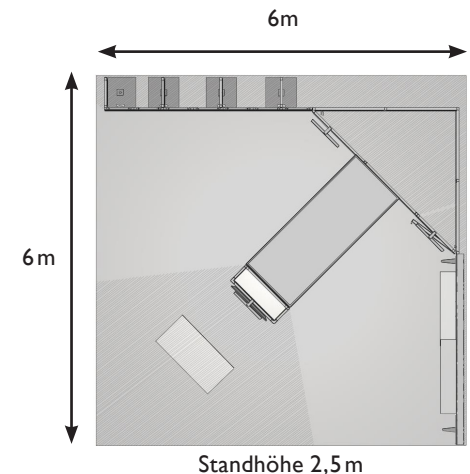



c-stand-L-52

Fordern Sie direkt Ihren
 Kostenvoranschlag an

- Empfohlene Transportlösung
 | Holzkiste
 + 3 stapelbare Kisten
 + 1 einzelnes Skate mit Rollen



100 % leuchtendes Corner-Element



Hinterleuchteter beidseitiger
 Beschilderungstotem

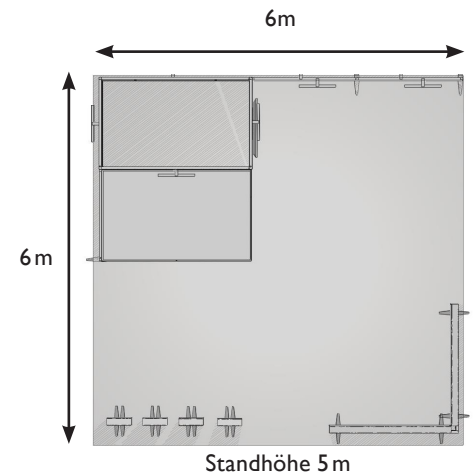
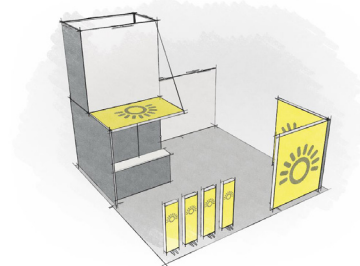

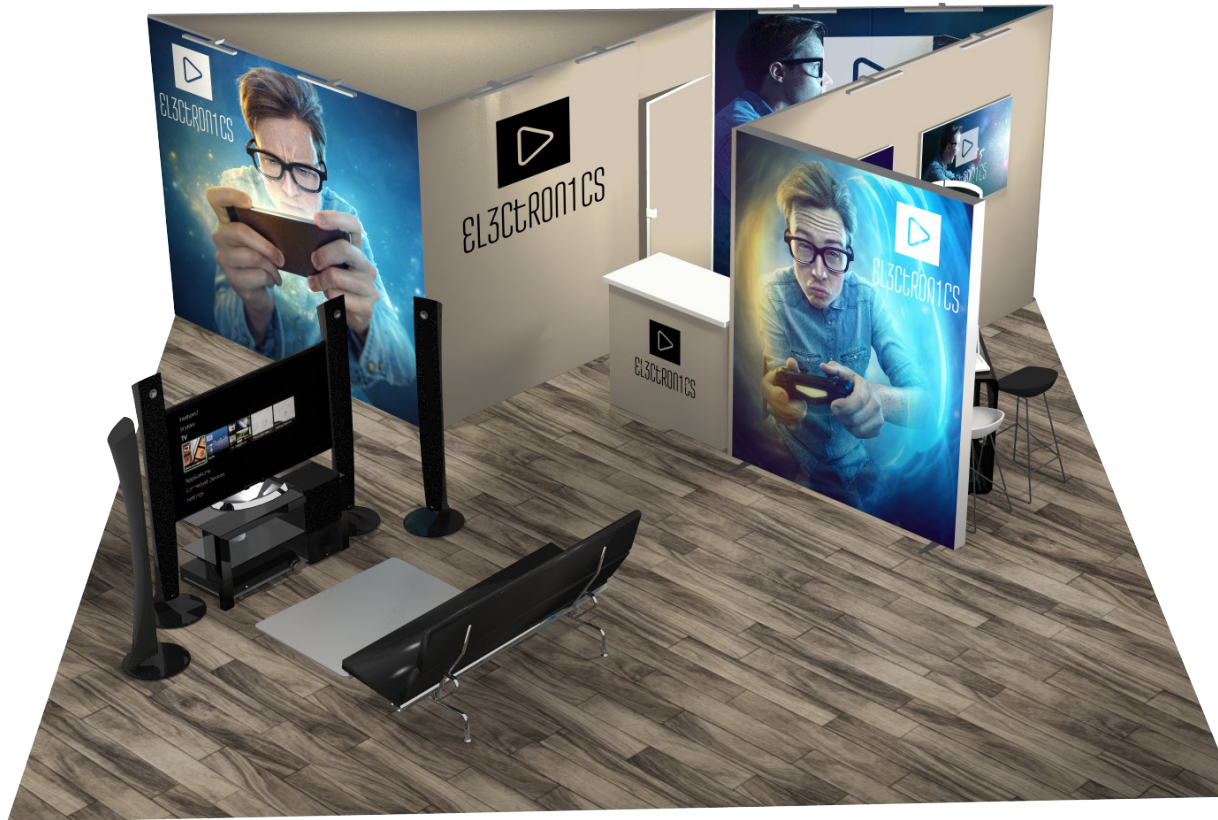

49 m²

c-stand-L-51

Fordern Sie direkt Ihren
 Kostenvoranschlag an

Empfohlene Transportlösung
 4 stapelbare Kisten
 + 1 Doppelplatte mit Rollen



Stoffrahmen wall.frame classic



Leuchtkasten beidseitig

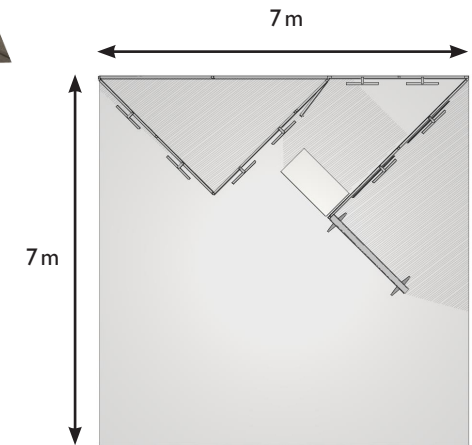
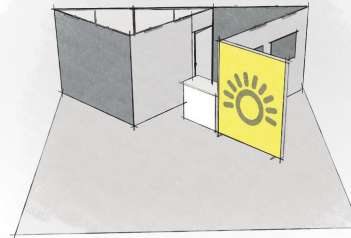

Standhöhe 2,5m



c-stand-L-50

Fordern Sie direkt Ihren
 Kostenvoranschlag an

Empfohlene Transportlösung
 | Holzkiste



100 % leuchtendes Corner-Element

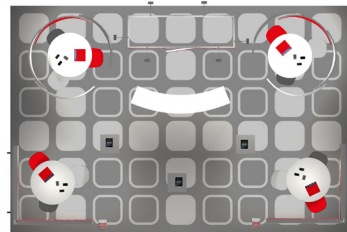

Bedruckter Teppichboden

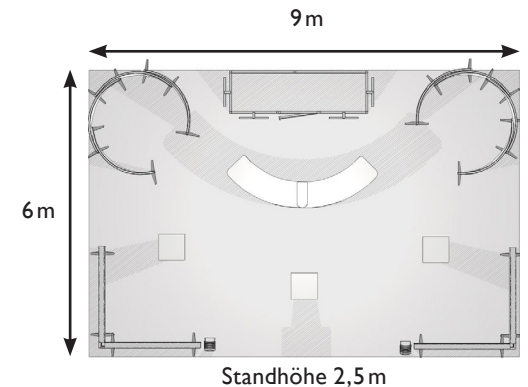
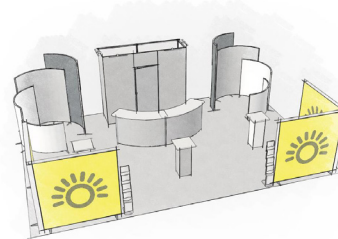

Versammeln Sie sich
am Empfangspunkt

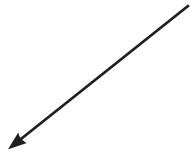

c-count-6

Abmessungen Platte
550 x 550 mm

Thekenhöhe
1.025 mm

c-count-7

Platzbedarf Platte
545 x 1810 mm

Thekenhöhe
1.025 mm

c-count-8

Platzbedarf Platte
545 x 3.163 mm

Thekenhöhe
1.025 mm

Transportlösungen

panoramic®
c-line

Unterteilbare Kiste



Arretierbare
Rollen

1 einfache
Platte mit Rollen
+ 3 stapelbare
Kisten
+ 1 Deckel



Tragbar

Existiert auch in einer zerlegbare Version

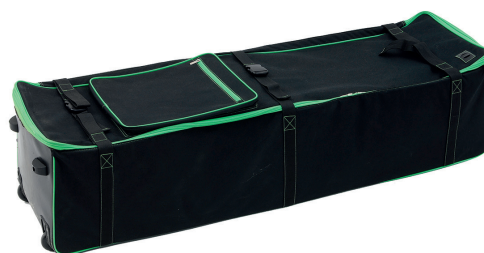

Stapelbare.Kisten

1 Kiste

Einfache Platte mit Rollen*

Einzelnes Skate mit Rollen**

Außenmaße:

L 400 x P 2575 x H 260mm

Gewicht:

17kg

*Für 1 bis 3 Kisten, 1 Deckel inklusive

**Für 1 bis 6 Kisten, 2 Deckel inklusive

Rolltasche. TRB011

Außenmaße

L380 x P 340 x H 1350mm

Leergewicht

10kg

Gewicht.

30kg

Stangentasche. SOFT-BAG*

*max. 2 Stangentaschen je Rolltasche

Sie haben Ihre Konfiguration nicht gefunden? Wir stellen die Konfiguration für Sie individuell zusammen

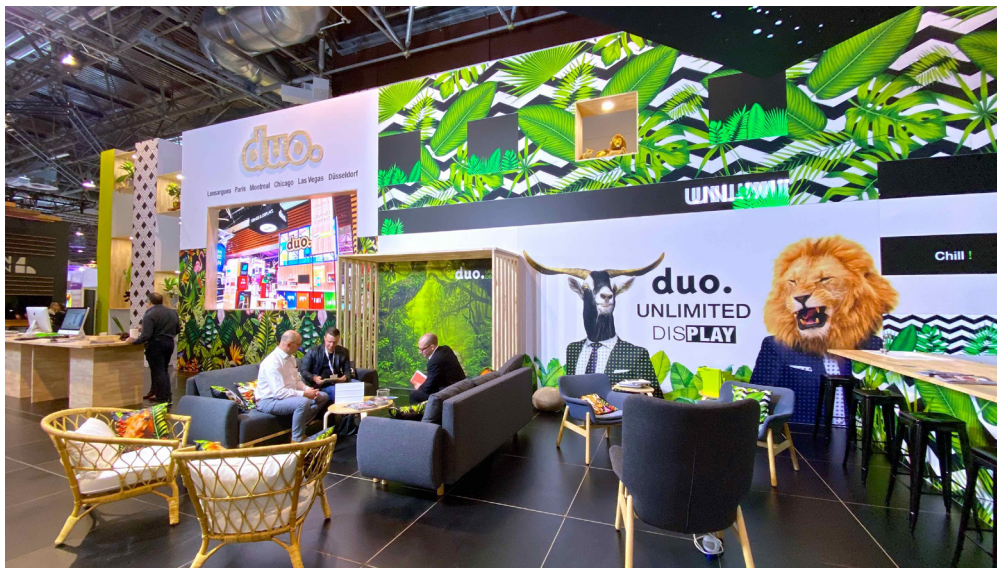

Noch mehr Konfigurationen gibt es in der Bibliothek der
Messestände zu sehen:
<https://duodisplay.com/de/bibliothek/>

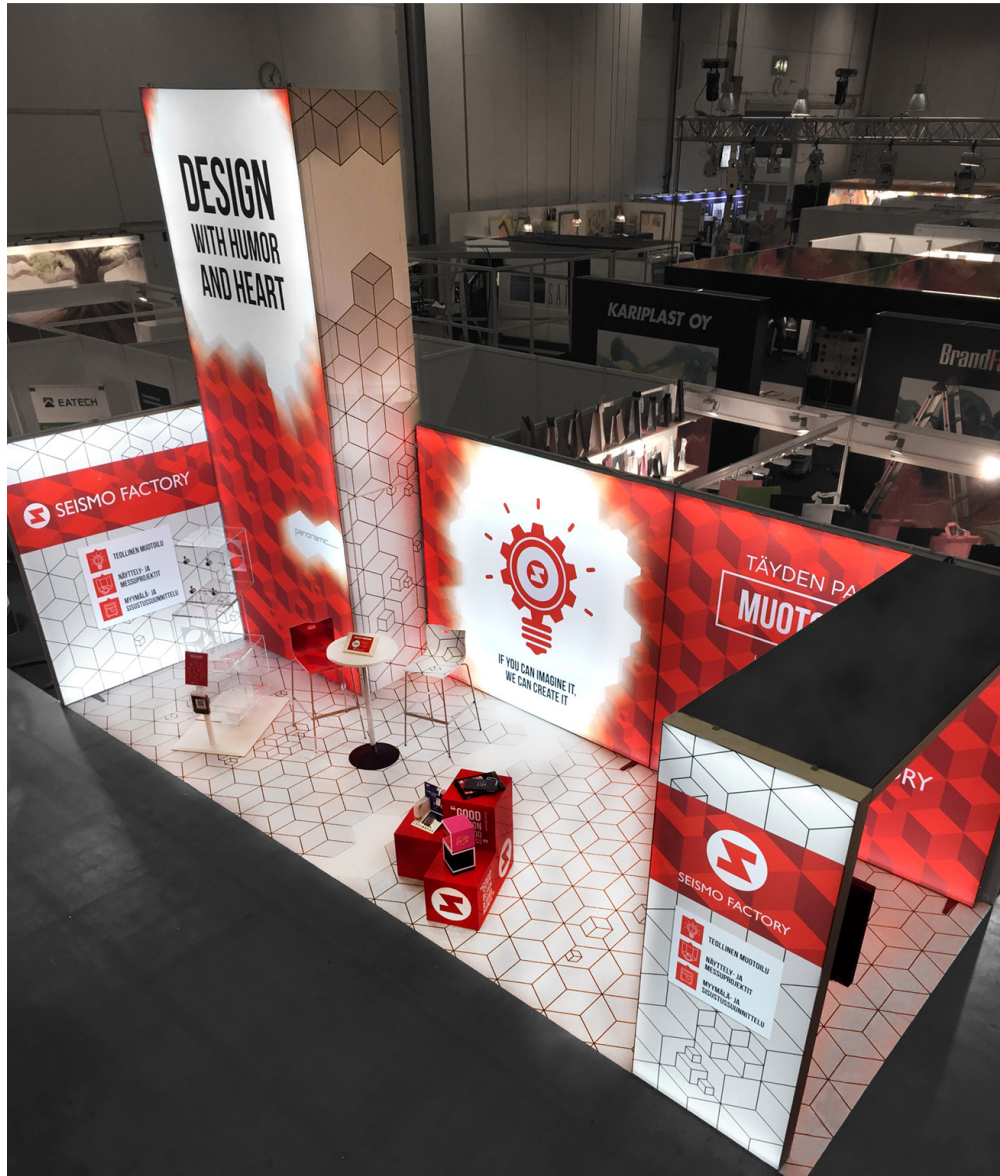



- Diese Produkte wurde eigens zur Ergänzung Ihres Messestands entwickelt
- Individueller Teppichboden und aufgehängte Firmenschilder, für einen perfekten Messeauftritt
- Verschiedene Spot-Optionen zur Standbeleuchtung
- Prospekthalter und Vitrinen zum Verstauen Ihrer Unterlagen und zur Präsentation Ihrer Objekte

Zusatzelemente

Abhängungen mit Rohrstruktur wollen bemerkt sein!

IN DEUTSCHLAND
HERGESTELLT
PRODUKTE



- Rohrstruktur aus eloxiertem Aluminium mit einer Verkleidung aus dehnbarem Stoff, die die gesamte Struktur bedeckt
- Eine eindrucksvolle Art und Weise, die Aufmerksamkeit zu wecken, Ihre Botschaft in den Vordergrund zu stellen und dem Stand mehr Höhe zu verleihen
- Wählen Sie eine Form, die dem Design Ihres Standes entspricht: Rund oder quadratisch
- Zum Kauf oder zur Vermietung verfügbar



Abhängung.würfel

2X2X1

Struktur + Drucke*
+ 1 Transporttasche mit Rollen

Abmessungen	Gewicht
2000 x 2000 x 1000	21 kg

2X2X1,5

Struktur + Drucke*
+ 1 Transporttasche mit Rollen

Abmessungen	Gewicht
2000 x 2000 x 1500	24 kg

3X3X1

Struktur + Drucke*
+ 1 Transporttasche mit Rollen

Abmessungen	Gewicht
3000 x 3000 x 1000	29 kg

3X3X1,5

Struktur + Drucke*
+ 1 Transporttasche mit Rollen

Abmessungen	Gewicht
3000 x 3000 x 1500	34 kg

Abhängung.Rund

Ø 2X1

Struktur + Druck*
+ 1 Transporttasche mit Rollen

Abmessungen	Gewicht
Ø 2000 x 1000	15 kg

Ø 2X1,5

Struktur + Druck*
+ 1 Transporttasche mit Rollen

Abmessungen	Gewicht
Ø 2000 x 1500	17 kg

Ø 3X1

Struktur + Druck*
+ 1 Transporttasche mit Rollen

Abmessungen	Gewicht
Ø 3000 x 1000	18 kg

Ø 3X1,5

Struktur + Druck*
+ 1 Transporttasche mit Rollen

Abmessungen	Gewicht
Ø 3000 x 1500	20 kg

*Einseitig bedruckt auf der Vorderseite mit schwarzer Rückseite, oder beidseitig bedruckt.

Abhängungen wollen bemerkt werden



- Um Ihren Standort auf Messen anzuzeigen und von weitem sichtbar zu sein
- Aluminiumprofile mit auf der Struktur gespanntem Sublimationsdruck
- Bei rechteckigen und würfelförmigen Elementen kann die Unterseite ebenfalls verkleidet werden
- Zum Kauf oder zur Vermietung verfügbar

Abhängung.Viereck



Verkleidung von 5 Seiten

hsboo1

Struktur + Seile
+ Drucke + Verpackung*

Abmessungen
P 1 000 x L 1 000 x H 1 000mm

Gewicht
30 kg

mit Beleuchtung

Gewicht
32 kg

hsboo2

Struktur + Seile
+ Drucke + Verpackung*

Abmessungen
P 2 000 x L 2 000 x H 1 500mm

Gewicht
46 kg

mit Beleuchtung

Gewicht
55 kg

hsboo3

Struktur + Seile
+ Drucke + Verpackung*

Abmessungen
P 2 900 x L 2 900 x H 1 500mm

Gewicht
63 kg

mit Beleuchtung

Gewicht
92 kg

Abhängung.Rechteck



Verkleidung von 5 Seiten

hsroo1

Struktur + Seile
+ Drucke + Verpackung*

Abmessungen
P 1 000 x L 2 000 x H 1 000mm

Gewicht
36 kg

mit Beleuchtung

Gewicht
40 kg

hsroo2

Struktur + Seile
+ Drucke + Verpackung*

Abmessungen
P 1 000 x L 3 000 x H 1 000mm

Gewicht
44 kg

mit Beleuchtung

Gewicht
51 kg

hsroo3

Struktur + Seile
+ Drucke + Verpackung*

Abmessungen
P 2 000 x L 3 000 x H 1 000mm

Gewicht
50 kg

mit Beleuchtung

Gewicht
65 kg

* Verpackung: Wrap Kiste

Beleuchtung

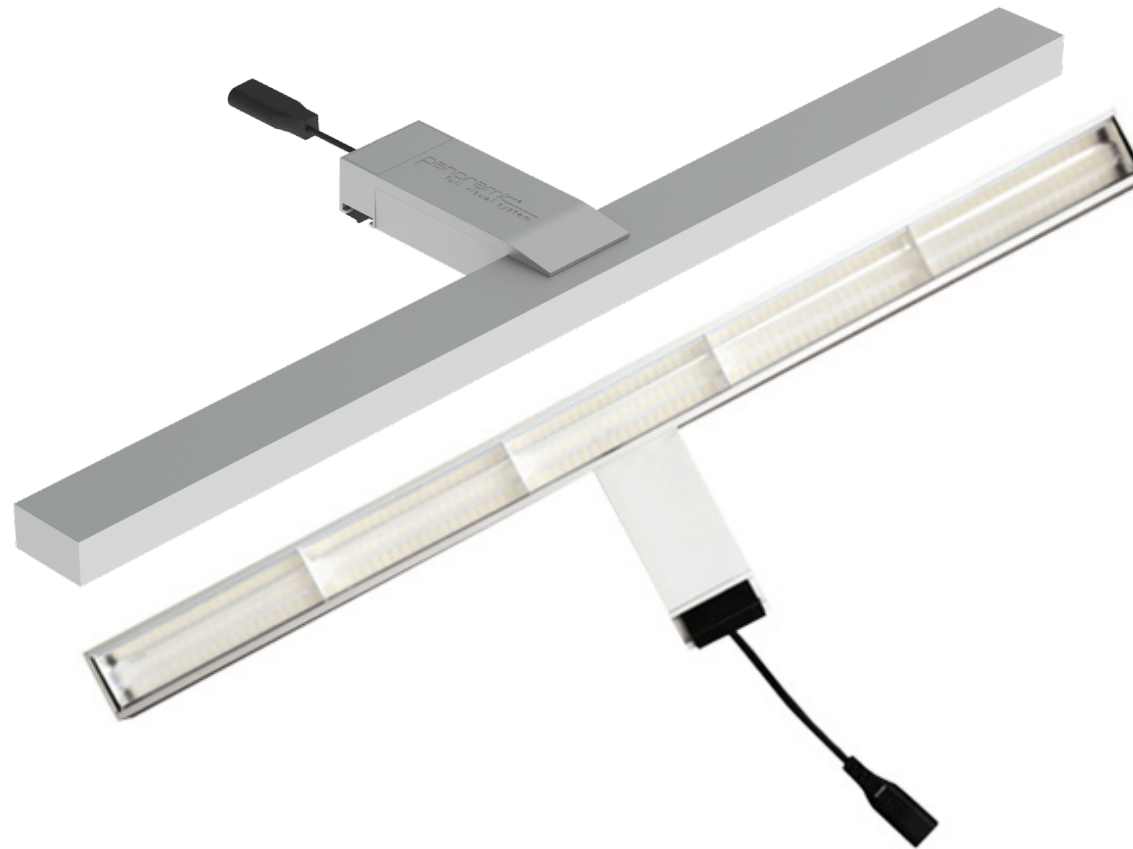

spot.signature

LED-Spot 20W (Transporttasche inbegriffen)

Mit der klaren Linienführung und dem modernen Design fügt er sich perfekt in Ihre Panoramic-Stände ein. Ihr Stand kommt voll zur Geltung, denn der Spot tritt hinter dem Bild zurück. Das Langformat garantiert eine gleichmäßige Beleuchtung.

Beleuchtung



spot.LED

LED-Spot 20W (Transporttasche inbegriffen)

Ein LED-Spot bietet mehr Helligkeit als ein Halogen-Spot, ist dabei aber um einiges sparsamer im Verbrauch!

Panofloor.2 – zur individuellen Gestaltung des Bodens Ihres Messestands!



Realisationen

- Verleihen Sie Ihrem Stand noch mehr Persönlichkeit und lassen Sie Ihre Kunden in die Welt Ihres Unternehmens eintauchen
- Teppichboden mit Sublimationsdruck im Großformat, nahtlos bis 3 m breit
- Ideal für alle Veranstaltungen: Handelsmessen, Fachmessen, Kongresse, Seminare

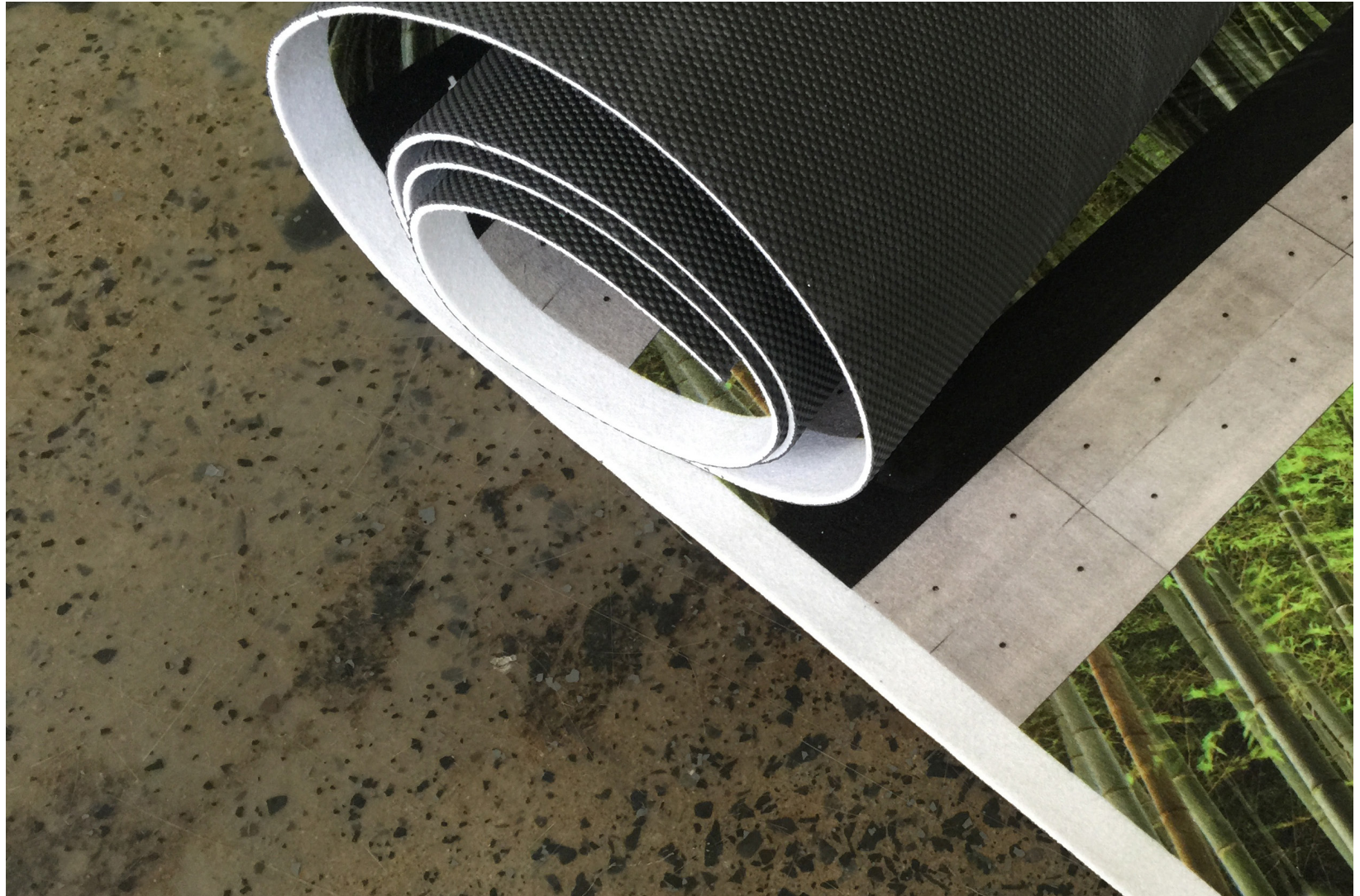

Broschürenhalter und Vitrinen



holdup.fabric4

Broschürenhalter
mit 4 Stofftaschen
(einschließlich
Transporttasche)



holdup.fabric8

Broschürenhalter
mit 8 Stofftaschen
(einschließlich
Transporttasche)



holdup.classic

Broschürenhalter mit 4
Polycarbonat-Fächern
(einschließlich
Transporttasche)

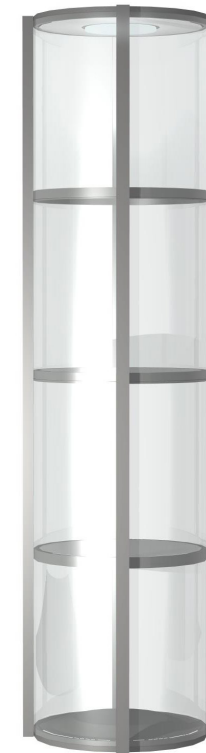

helix.200

Große beleuchtete und
faltbare Vitrine mit 4
Regalen
und 16 durchsichtigen
Wandfeldern
(Transporttasche
inbegriffen)

Abmessungen:
Ø560mm x H 2000mm

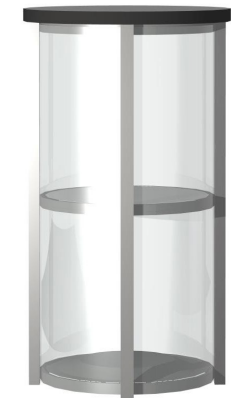

helix.106

Kleine faltbare Vitrine
für die Empfangstheke
mit 2 Regalen
und 8 durchsichtigen
Wandfeldern
(Transporttasche
inbegriffen)

Abmessungen:
Ø560mm x H 1060mm

Heben Sie sich mit einem individuellen Stand ab, der Eindruck macht.

Unsere Lösungen für Messestände – ganz besonders die Linie Panoramic – wurden dazu entwickelt, aufgedruckte Bilder effektiv zu präsentieren. Die folgenden Tipps sollen Ihnen dabei helfen, die optische Wirksamkeit Ihrer Kommunikation noch zu verstärken.

- Ein Design, das den Besucher in die Welt der Marke zieht

Optische Täuschung, Einsatz von Texturen, hochauflösende Drucke im XL-Format, individuelle Grafik – sogar auf dem Boden: Mit diesen einfachen Mitteln betritt der Besucher nicht nur Ihren Stand, er betritt Ihre Welt.



- Ein schlichtes optisches Erscheinungsbild und eine einzigartige Botschaft

Ein Messebesucher widmet Ihrem Stand im Vorübergehen maximal 30 Sekunden Aufmerksamkeit. In diesem Fall ist eine einfache Botschaft auf einem optisch puristischen Hintergrund die beste Wahl. Es macht keinen Sinn, zu viele Botschaften, zu viele Farben oder zu viele Effekte auf kleinstem Raum zu vereinen – Schlichtheit prägt sich ein.



- Kombinieren Sie durchgehendes Design mit Modularität

Ihr modulierbarer Stand wird ja nach Messe, Botschaften und Sprache des Events vermutlich ein jeweils anderes Erscheinungsbild annehmen. Zögern Sie nicht, das Design entsprechend anzupassen. Selbst bei einer Unterteilung in Wandfelder garantieren wir Ihnen eine optisch vollendete Kontinuität.



Bitte beziehen Sie sich zur Gestaltung Ihrer Bilder auf die bereitgestellten Modelle, um verwertbare Dateien zu erstellen; wenden Sie sich bei Start des Projekts an unsere Mitarbeiter. Anschließend werden Sie anhand unserer Dateiverwaltungsplattform xpo.center angeleitet.

Vier Gründe, warum die Teilnahme an Messen eine gute Idee ist

- Entscheidungsträger treffen

Laut Exhibit Surveys haben 80 % der Messebesucher „die Macht, einen Kauf zu empfehlen oder die Kaufentscheidung zu treffen.“ 31 % der Besucher geben außerdem an, dass Ihre „Kaufabsicht nach dem Besuch der Messe noch stärker“ war.

- Die Produktivität des Vertriebs verbessern

Laut Erhebungen der Statistikstelle OJS (Office de Justification des Statistiques) ist der Kundenkontakt um „4- bis 10-mal kostengünstiger als ein Kundenbesuch“. Bei einem Stand belaufen sich diese Kosten auf durchschnittlich 20 €, bei einem Besuch vor Ort fallen hingegen 80 bis 200 € an. Darüber hinaus begegnet der Verkäufer auf einer Messe pro Tag 15 Kunden, bei einer Außendienst-Runde sind es im Schnitt nur 3.

- Neue Kunden akquirieren

Eine Messe bietet die Gelegenheit, „echte“ und „empfindliche“ Interessenten zu treffen, denn sie kommen freiwillig auf den Stand. Für den Aussteller bietet diese Dynamik eine großartige Chance, sein Kundenportfolio auszubauen.

- Presse und Meinungsführer informieren

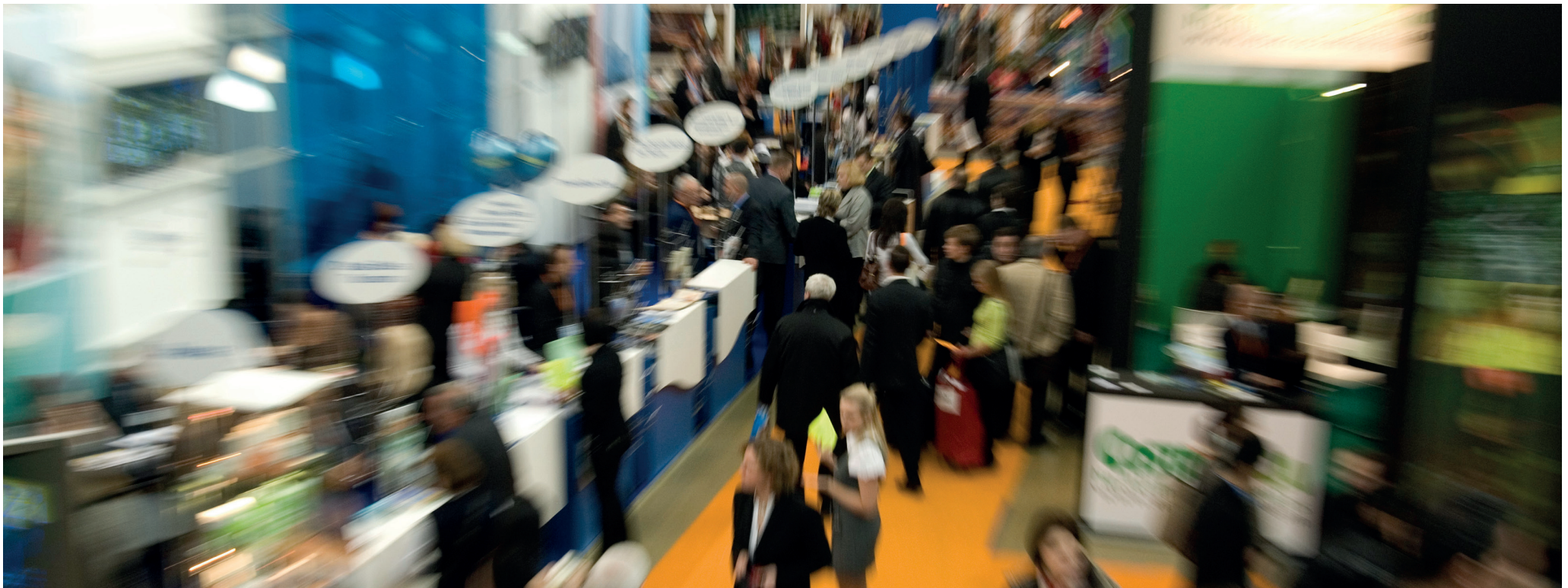

Tipps und Tricks für eine erfolgreiche Messe

Vor der Messe

- Ein Budget und ein Ziel festlegen

Die Teilnahme an Messen ist Teil der globalen Strategie des Unternehmens, der Marketing-, Vertriebs- und HR-Abteilungen.

Es ist unerlässlich, genaue Ziele und ein Budget festzulegen, das den Kauf von Werbeflächen, den Stand, aber auch die Ausgaben der Mitarbeiter (Reise, Hotel, Verpflegung) umfasst. Außerdem muss ein System festgelegt werden, das den Abgleich der Ergebnisse der einzelnen Messen mit der Zielsetzung ermöglicht.

- Die Messen, an denen man teilnehmen möchte, die Standorte und die Flächen auswählen

Große internationale Fachmessen, lokale Kongresse – die Zahl der in Frage kommenden Veranstaltung ist enorm. Daher ist es besonders wichtig, dass jede Teilnahme den „Business“-Schwerpunkten des Unternehmens entspricht. Viele Unternehmen ziehen heute die Teilnahme an kleinen lokalen Messen mit kleinen Ständen vor, da es Ihnen in diesem Kontext leichter ist, die Rendite zu messen. Messeveranstalter bieten häufig eine Ermäßigung bei frühzeitiger Anmeldung. Mit vorausschauender Planung lässt sich viel Geld sparen. Auch die Lage des Messestandes spielt eine wichtige Rolle.

Bevorzugen Sie Standorte in der Nähe des Eingangs, in den Hauptalleen oder in der Nähe der ‚Lokomotive‘ (führende Unternehmen, die die Besucher anziehen).

- Wenden Sie sich an ein Messebauunternehmen oder einen Profi für tragbare visuelle Kommunikation

Die Berufe in Zusammenhang mit Ausstellungen und Events sind sehr spezifisch und setzen Erfahrung voraus. Wenden Sie sich an einen Profi und zögern Sie nicht, Ihrem Dienstleister Fragen über die Organisation und Ihre Ansprechpartner zu stellen.

Sie können ihn ebenfalls um seine Referenzen bitten und diese kontaktieren.

- Eine Kurzbeschreibung für den Messestand-Profi verfassen

Erläutern Sie ihre Ziele und Strategie. Mehrere Vorgaben können das Angebot Ihres Messestand-Dienstleisters beeinflussen und Ihnen viel Geld sparen.

Welche Art von Stand sollte man wählen? Wir haben die Messestände nach Gewicht, Volumen und Dauer/Schwierigkeit des Aufbaus in 3 Kategorien unterteilt: ultra-tragbar, tragbar und transportabel. Mit den ultra-tragbaren und tragbaren Lösungen können die Aussteller den Stand selbstständig auf- und abbauen. Bestimmte transportable Stände können Sie selbst aufbauen oder unser Netz begleitet Sie mit einer schlüsselfertigen Dienstleistung.

Wie oft soll Ihr Stand verwendet werden? Wenn Sie Ihren Stand nur ein einziges Mal verwenden, ist die Miete die interessantere Lösung. Wenn Sie ihn mehrmals verwenden werden, geben Sie die verschiedenen gewünschten Bereiche und Konfigurationen an. Unsere Stände sind modulierbar und wiederverwendbar.

Welche Funktionen brauchen Sie? Empfangen, verstauen, Produkte ausstellen, ein Video zeigen, Besprechungen mit Ihren Kunden veranstalten, Broschüren verteilen. Diese Ziele werden die Konfiguration Ihres Standes beeinflussen.

- Laden Sie Ihre Kunden und Interessenten ein

Die Messeveranstalter stellen kostenlose Eintrittskarten und einen Newsletter zur Verfügung, um Ihnen die Benachrichtigung Ihrer Kunden zu erleichtern.

Die Vertriebsteams können ihre Aktionen auf Termine vor und nach der Messe ausweiten, zum Beispiel Frühstück oder Abendessen mit den Kunden. Vergessen Sie nicht, dass Sie dadurch Kundenbesuche sparen.

Während der Messe

- **Der Unterschied liegt im Detail**

Ihr Stand spiegelt das Image Ihres Unternehmens wider. Sorgen Sie dafür, dass er gut organisiert ist! Ein Lagerbereich ist ideal, um Ihre Verpackungen oder Ihre Broschüren zu verstauen. Die tragbaren Lösungen sind immer von einer Transportbox begleitet, die sich in eine Theke verwandelt, die modulierbaren Lösungen sehen einen Vorratsraum mit einer Tür vor. Auf Beleuchtung kann man nicht verzichten, sie unterstreicht Ihre Botschaft. Mit den umweltfreundlichen LED-Lösungen sparen Sie außerdem Strom.

- **Besprechen Sie sich jeden Morgen mit Ihren Teams**

Ihre Teams müssen in die neuen Produkte und Dienstleistungen eingewiesen werden. Organisieren Sie an jedem Messetag vor dem Einlass der Besucher eine kurze Besprechung, um die Ziele in Erinnerung zu rufen und am Vortag aufgekommene Fragen zu beantworten.

- **Erwecken Sie Ihren Stand zum Leben**

Ziehen Sie mit Events wie „Wine and Cheese“, Schulungen und anderen „Happenings“ die Besucher an.

Nach der Messe

- **Das Nachfassen ist der Schlüssel des Erfolgs**

Eine Messe ist noch kein Erfolg, bloß weil Sie auf der Messe eine Vielzahl von Kunden und Interessenten getroffen haben. Entscheidend ist das Nachfassen. Danken Sie Ihren Kunden nach der Messe und gehen Sie auf jede Anfrage individuell ein. Versichern Sie sich, dass jedes Lead bzw. jeder Interessent eine objektive Nachbearbeitung erhalten hat. Dadurch können Sie messen, wie erfolgreich die Messe für Sie war und entscheiden, ob Sie erneut teilnehmen werden, oder nicht.

- **Verwenden Sie die Drucke nach der Messe weiter**

Ausstellungssysteme wie Panoramic machen es möglich, einen Teil der Drucke, die geschnitten und wieder zusammengenäht werden können, weiterzuverwenden. Mit dem einseitigen Rahmen können sie an der Wand befestigt und mit dem zweiseitigen Rahmen können Bilderwände geschaffen werden, die kleine Ausstellungssets bilden.



Finden Sie alle Duo-Lösungen bei unseren
zugelassenen Partnern
und auf shop.duodisplay.com

duodisplay.com/de

Düsseldorf

Lansargues

Paris

Montréal

Las Vegas