



 duo  
standing with you

# Displays



*Nous améliorons et enrichissons constamment notre gamme de produits et nous nous réservons le droit d'en modifier leurs spécifications et leurs prix sans préavis.*

*Malgré toute l'attention portée à la réalisation de ce document, celui-ci peut contenir des erreurs ou omissions qui n'engagent pas le distributeur de ce catalogue. Seul le devis final fait foi.*

*Nous vous invitons aussi à consulter les Conditions Générales de Vente du distributeur de ce catalogue.*

*Les marques et les logos cités dans le cadre du présent catalogue appartiennent à leurs propriétaires respectifs et ne sont utilisés que comme suggestions de présentation.*

introduction  
nouveau

4

stands parapluie  
& murs d'image

10

Stands tissu tubulaires et pop-ups / comptoir pop-up tissu / kits d'exposition tout-en-un

roll-ups  
& porte-  
bannières

33

Roll-ups & porte-bannières

accessoires  
&  
bagagerie  
40

Accessoires &  
solutions de transport

décoration &  
aménagement

45

Caissons lumineux / cadres muraux / cadres autoportants

visuels sur  
mesure

56

Cover.up / ourlet / oeillet /  
fourreau / brut de coupe / jonc...

solutions  
extérieures

63

Drapeaux / roll-up extérieur

som  
maire

# Offrez-vous la meilleure gamme de display...



## RENDU VISUEL FACILE À EXCEPTIONNEL ASSEMBLER

Le couple textile/sublimation est la solution la plus esthétique offrant le meilleur rendu de couleurs et une qualité inégalable.

## LÉGÈRE ET PORTABLE

Nos solutions se montent et se démontent très facilement, sans outil et avec un strict minimum de pièces détachées.

## ENVIRONNEMENTALE DURABLE

Nos produits se transportent dans des conditionnements ergonomiques qui les protègent pendant le transport.

## FABRIQUÉE LOCALEMENT

À partir de matières premières recyclées et recyclables, nous fabriquons des produits réparables et réutilisables.

La structure peut être réutilisée pour plusieurs événements. Les visuels se changent facilement, votre communication est toujours à jour.

Un processus de fabrication maîtrisé dans nos ateliers de production situés en France, en Allemagne et au Canada.

## ...et les meilleurs outils



### PS3D VIEWER

Votre logiciel de conception et chiffrage de stands en 3D, avec l'ensemble de notre gamme modélisée et chiffrable en quelques clics.

Grâce à l'option viewer, visualisez en ligne votre projet et partagez-le avec tous les intervenants grâce à un lien url.



### XPO.CENTER

Votre portail de gestion de fichiers personnalisé et sécurisé, accessible 24/7. Il vous permet de consulter vos commandes en cours ou passées, et de disposer d'une vue synthétique sur l'état de ces commandes.

Grâce à xpo.center uploadez vos fichiers, générez et validez vos BAT en quelques clics seulement.

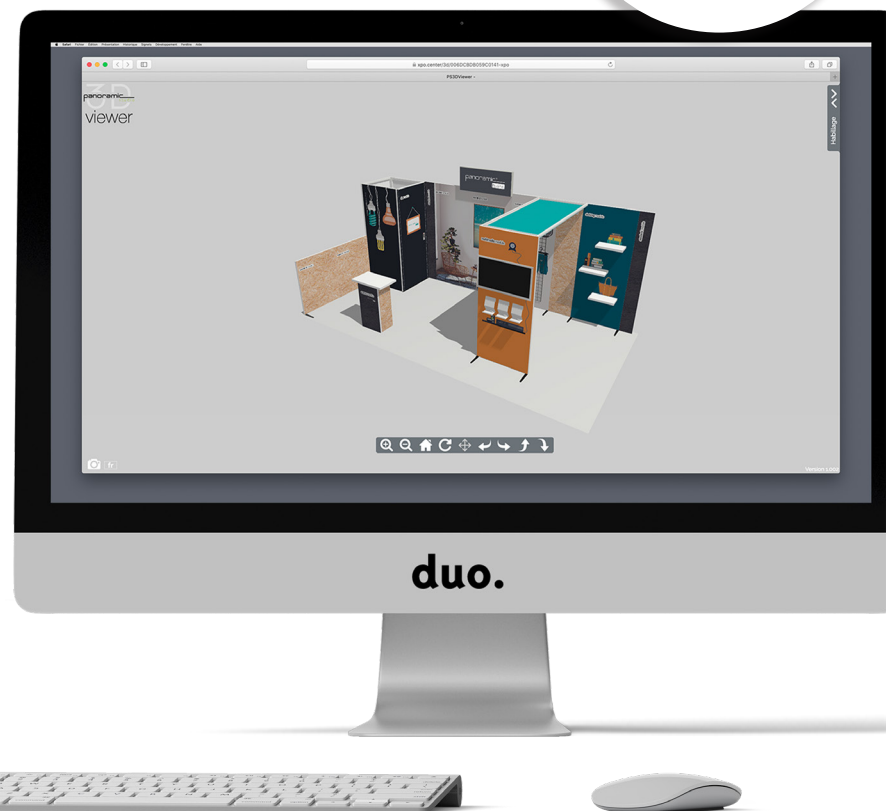

# Notre savoir-faire en impression par sublimation sur tissu au service de votre communication

- Pourquoi choisir des visuels en tissu ?

Les visuels en tissu sont adaptés aux métiers de l'exposition et de l'évènementiel.

Faciles à transporter, manipuler et installer, ils ne se rayent pas, ne se froissent pas et peuvent être lavés, même au pressing.

Ils offrent un rendu esthétique inégalé avec le meilleur rendu de couleurs, sans altération au fil du temps.

- Qu'est-ce que l'impression par sublimation ?

La sublimation est le phénomène physique par lequel un corps passe directement de l'état solide à l'état gazeux. Les fibres du tissu sont directement teintées, ce qui améliore la résistance des couleurs à travers le temps.

- Les avantages de cette technologie

- Une qualité inégalée : l'impression par sublimation offre un contraste, une intensité et une profondeur hors du commun. Les couleurs sont vives, dans une large gamme, y compris à densité élevée.
- Anti-reflet : le tissu sublimé absorbe la lumière et évite ainsi tout reflet sur votre image.
- Processus plus écologique : les encres utilisées sont des solutions à base aqueuse sans solvant ni odeur.

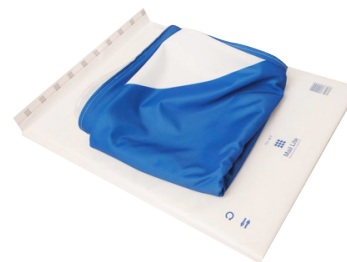

# Notre démarche environnementale vous garantit les produits les plus écologiques

Tout au long du cycle de vie de nos produits, nous mettons en place avec notre réseau des actions concrètes pour minimiser l'impact environnemental.

Notre éco-responsabilité déclinée en 5 engagements tout au long du cycle de vie de nos produits :

- 1 Privilégier dans la conception des matériaux nobles, des matières premières et des produits finis **recyclables, recyclés, biodégradables ou réparables (pas d'assemblage définitif)**. Conserver les seuls éléments indispensables par rapport aux fonctionnalités souhaitées, aucune pièce inutile.
- 2 Minimiser l'impact de la fabrication sur l'environnement grâce à un **parc machines plus respectueux** et à une **optimisation du processus de production**. Notamment grâce à nos 1158 panneaux solaires (2252 m<sup>2</sup>) sur le toit de notre usine en France, nous produisons 313 MWh par an (pour une consommation inférieure : 301).
- 3 Diminuer l'impact environnemental via une production et une démarche logistique locales. **Nous stockons et produisons à proximité des lieux d'exposition** (3 usines : Allemagne - France - Canada et des entrepôts logistiques proches des grandes métropoles).
- 4 Favoriser la **réutilisation** de nos solutions. Toutes nos structures peuvent servir pour de nombreux événements.
- 5 Assurer la **recyclabilité des matières premières et des produits vendus**, ou une **seconde vie à nos produits**. Par exemple, l'aluminium est systématiquement recyclé et nous avons conclu des partenariats avec des associations locales pour réutiliser les visuels en textile.

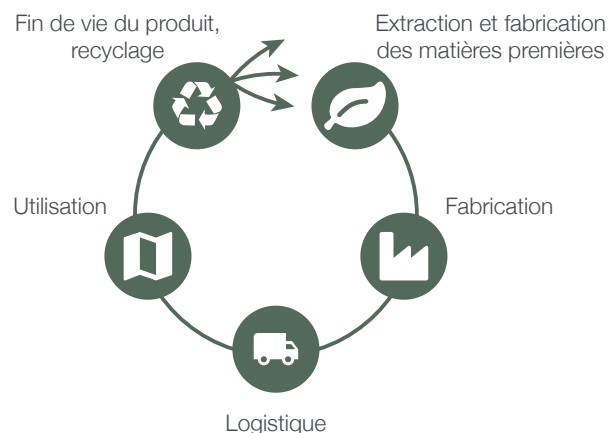

Une démarche environnementale à toutes les étapes du cycle de vie de nos produits



Réutilisation d'un visuel de stand sous forme de cadre mural de décoration

La production est réalisée localement, en France et en Europe pour limiter l'impact environnemental du transport. Et de manière générale, nous avons à cœur d'intégrer des gestes éco-responsables au quotidien et à tous les niveaux.



# Nouveautés

Tissu recyclé : de la bouteille plastique au visuel imprimé

Nous proposons des visuels en tissu recyclé, issu de bouteilles en plastique, pour tous vos roll-ups et porte-bannières. (voir page 35)



**one.**

1 nouveau format (voir page 37)



**one.R1 460**

**contour.**

Démarquez-vous avec les nouveaux formats contour inclinés, courbes et wave. (voir page 14)





# Nouveautés

Toutes les finitions de visuels désormais disponibles :

Impression sur tissu par sublimation intégrant des finitions diverses pour des applications multiples. (voir page 57)

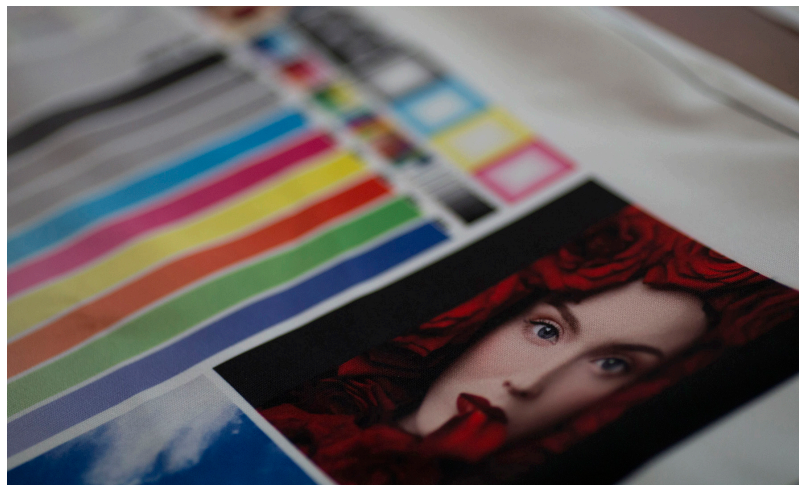

Panoramic lightbox, le caisson lumineux à la carte :

Allez encore plus loin dans la personnalisation de vos caissons : fixation d'accessoires TV et étagères, nouveaux coloris de profilés et nouvelles finitions de dos opaque. (voir page 46)

## cover.up

La solution idéale pour personnaliser les cloisons nues de votre emplacement commandé via l'organisateur du salon. (voir page 60)



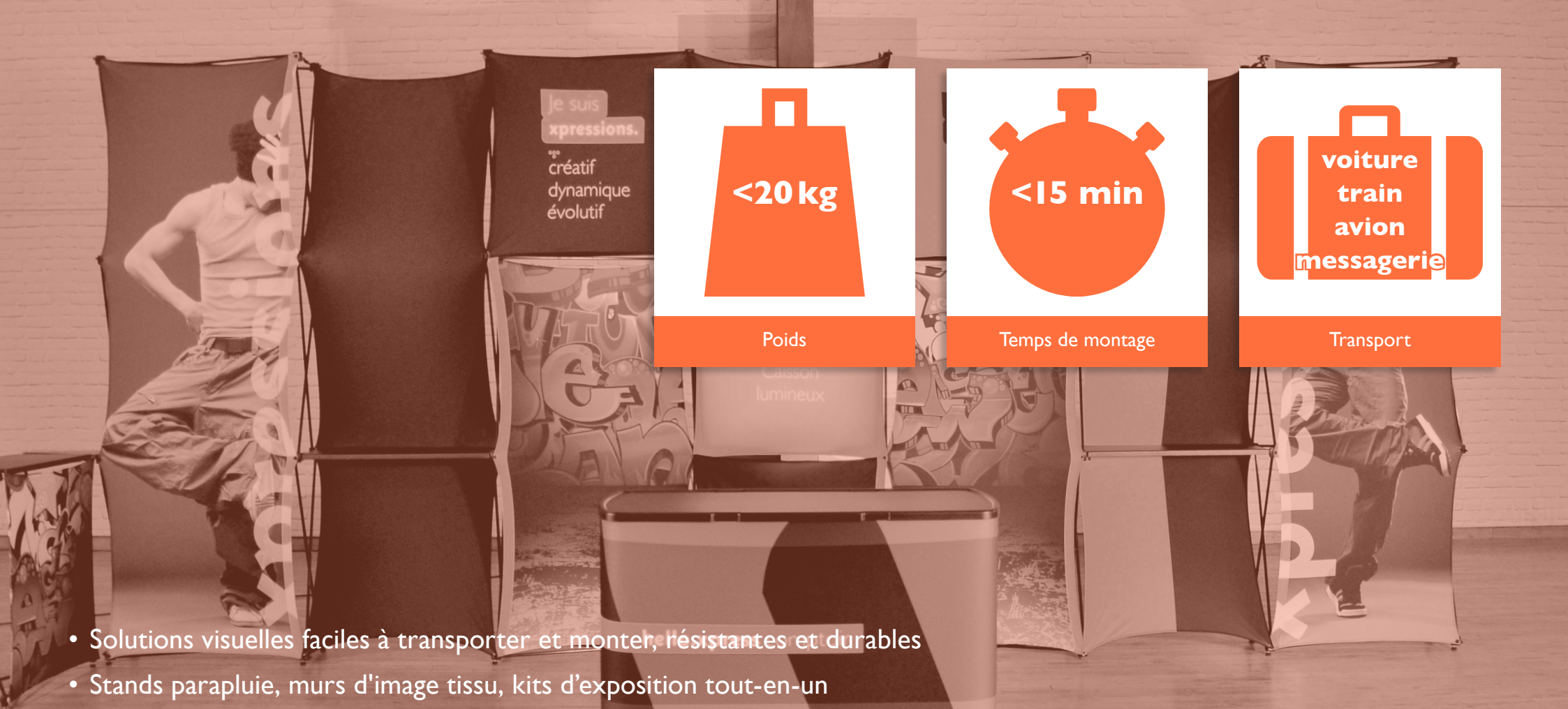

<20 kg

Poids

<15 min

Temps de montage

voiture  
train  
avion  
messagerie

Transport

- Solutions visuelles faciles à transporter et monter, résistantes et durables
- Stands parapluie, murs d'image tissu, kits d'exposition tout-en-un

# stands parapluie & murs d'image

# Choisissez votre stand parapluie ou mur d'image selon vos goûts et vos besoins

## contour.

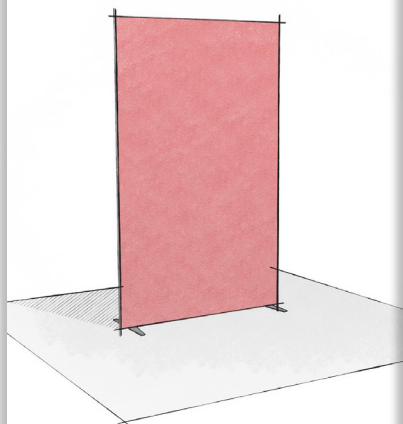

design fin et évolutif

Système tubulaire avec visuel en tissu extensible pour ceux qui cherchent une véritable solution de stand portable, modulaire, évolutive avec des accessoires en option (TV, étagères, spots...). Temps de montage : 10 mn.

**best seller**

## xtension.

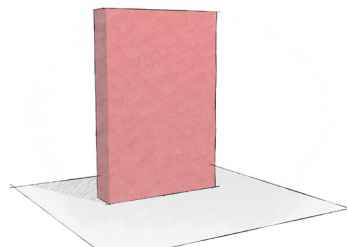

Le pop-up tissu très léger et ultra facile à monter avec un rendu de couleurs exceptionnel. Le visuel reste monté sur la structure.  
Disponible en 2x3, 3x3 et 4x3.  
Temps de montage : 30 s

**best seller**

## xpressions.

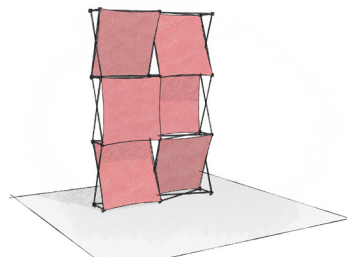

Pop-up ultra léger habillé avec plusieurs visuels en tissu pour pouvoir changer facilement un message. Le visuel reste monté sur la structure.  
Disponible en version kit d'exposition tout-en-un hello.xpress.  
Temps de montage : 30 s.

**best seller**

## xperience.

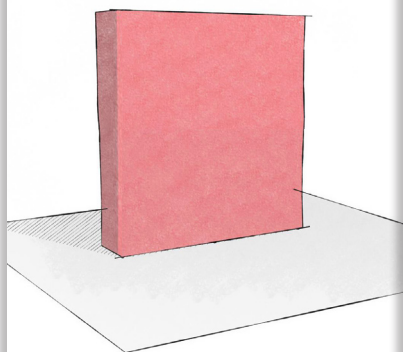

finition stand modulaire  
(joint silicone)

Structure pop-up avec barres d'angles rainurées permettant l'insertion d'un visuel avec joint silicone pour une finition parfaite. Disponible en versions droite (y compris très grands formats), courbe, lumineuse et comptoir.  
Accessoirisable (TV, spot, étagères...). Temps de montage : 10 mn.

## virage.

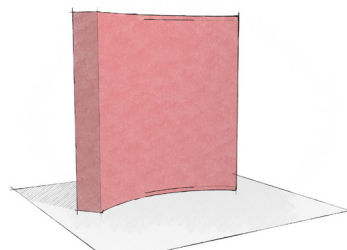

Le pop-up tissu au design courbe. Le visuel reste monté sur la structure.  
Disponible en 3x3 et 4x3.  
Temps de montage : 60 s.

# contour, la solution d'exposition tubulaire tissu

PRODUITS  
FABRIQUÉS EN  
FRANCE

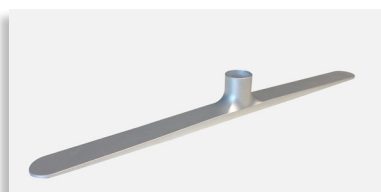

design élégant



montage sans outil

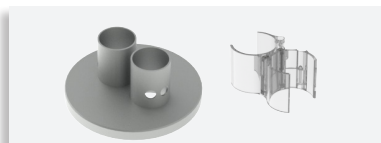

pièces de liaison entre cadres

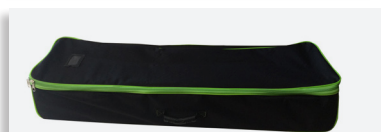

sac de transport à roulettes



possibilité d'accessoiriser

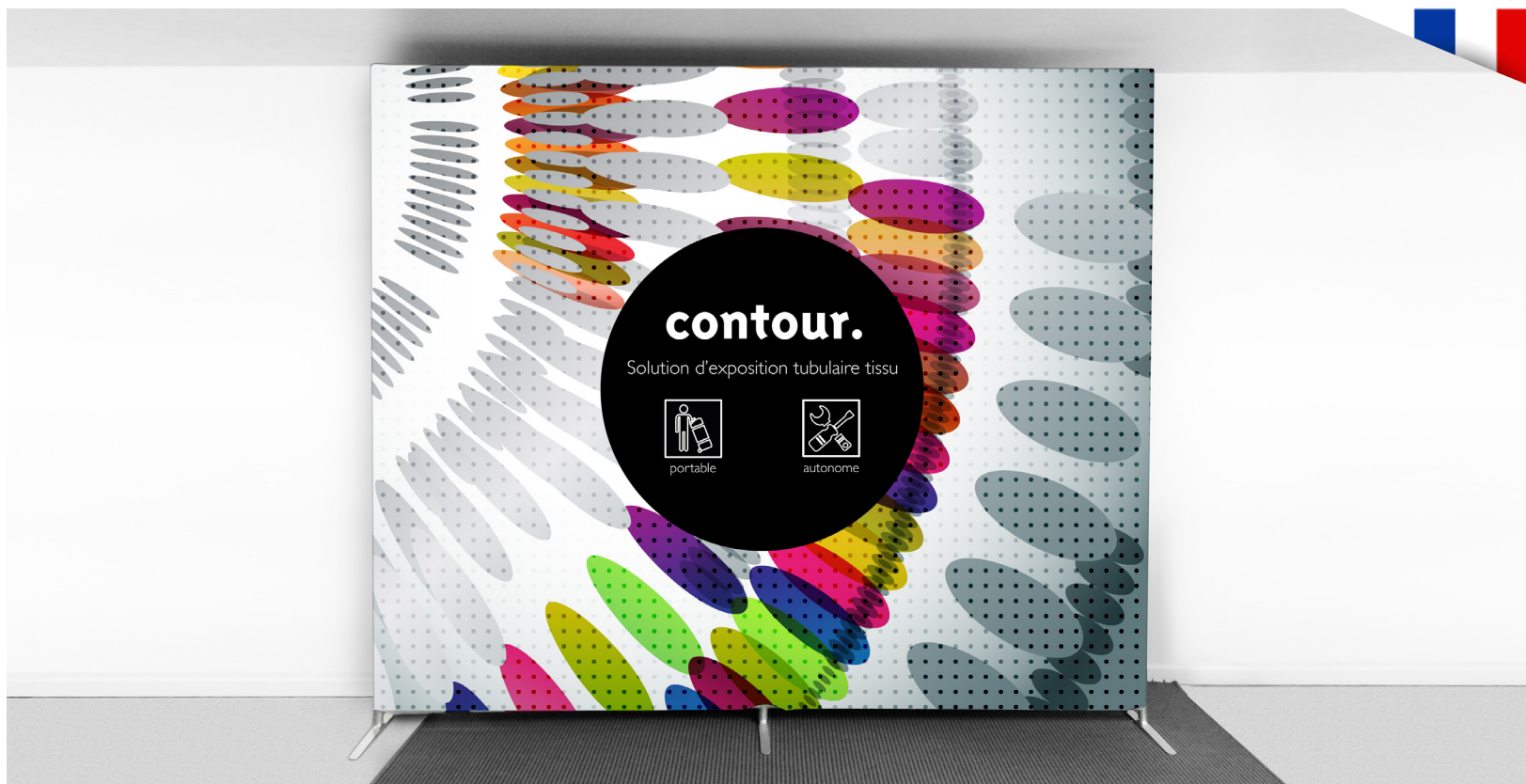

- Solution de stand portable réalisée en structure tubulaire habillée de tissu extensible
- Légère et compacte : 11 kg pour contour.10x8 (2 900 x 2340mm), elle se transporte dans un sac à roulettes
- Montage intuitif : pas besoin d'outil, les connecteurs se clipsent aux tubes et un système de repérage est présent sur chaque cadre
- Impact visuel grâce à l'impression par sublimation : aucun reflet, des couleurs intenses et profondes, sur un tissu infroissable
- Pour exposer partout dans le monde, grâce à une hauteur standard, adaptée aux normes nord-américaines et européennes.

# contour : formats standard



## contour.3x8

Structure + visuel\*  
+ 1 sac de transport à roulettes

Dimensions visuel  
900 x 2340 mm



## contour.5x8

Structure + visuel\*  
+ 1 sac de transport à roulettes

Dimensions visuel  
1450 x 2340 mm

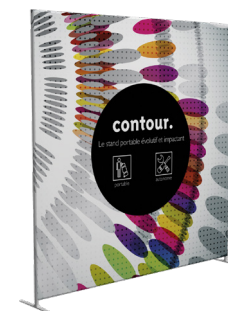

## contour.8x8

Structure + visuel\*  
+ 1 sac de transport à roulettes

Dimensions visuel  
2340 x 2340 mm



## contour.10x8

Structure + visuel\*  
+ 1 sac de transport à roulettes

Dimensions visuel  
2900 x 2340 mm



## contour.20x8

Structure + visuel\*  
+ 2 sacs de transport à roulettes

Dimensions visuel  
5800 x 2340 mm

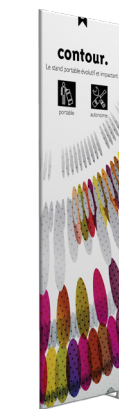

## contour.3x10

Structure + visuel\*  
+ 1 sac de transport à roulettes

Dimensions visuel  
900 x 3200 mm

\*Visuel imprimé recto-verso ou dos noir.

# contour : formats standard



## contour.biseau 3x8

Structure + visuel\*+ | sac de transport à roulettes

Dimensions visuel  
900 x 2340 mm



## contour.biseau 8x8

Structure + visuel\*+ | sac de transport à roulettes

Dimensions visuel  
2340 x 2340 mm

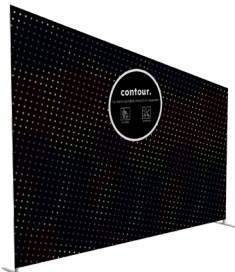

## contour.biseau 10x8

Structure + visuel\*+ | sac de transport à roulettes

Dimensions visuel  
2900 x 2340 mm



## contour.penché 5x8

Structure + visuel\*+ | sac de transport à roulettes

Dimensions visuel  
1980 x 2340 mm



## contour.penché 8x8

Structure + visuel\*+ | sac de transport à roulettes

Dimensions visuel  
2810 x 2340 mm



## contour.courbe 8x8

Structure + visuel\*\*  
+ | sac de transport à roulettes

Dimensions visuel  
en C 2382 x 565 x 2340 mm  
en S 2445 x 943 x 2340 mm



## contour.courbe 10x8

Structure + visuel\*\*  
+ | sac de transport à roulettes

Dimensions visuel  
en C : 2963 x 555 x 2340 mm



## contour.wave 8x8

Structure + visuel\*\*  
+ | sac de transport à roulettes

Dimensions visuel  
2340 x 2340 x 541 mm



## contour.wave 10x8

Structure + visuel\*\*  
+ | sac de transport à roulettes

Dimensions visuel  
2900 x 2340 x 541 mm

\*Visuel imprimé recto-verso ou dos noir. \*\*Visuel imprimé avec dos noir.

# contour : options et fonctionnalités



## contour.tv

Structure\*\* + visuel\*  
+ 1 sac de transport à roulettes



## contour.étagères

Structure + visuel\*  
+ 1 sac de transport à roulettes



## contour.arche

Structure + visuel\*  
+ 1 sac de transport à roulettes



## contour.arche tv

Structure\*\* + visuel\*  
+ 1 sac de transport à roulettes

Dimensions visuel  
900 x 2340 x 300 mm

Dimensions visuel  
900 x 2340 x 300 mm

Dimensions visuel  
900 x 2340 x 2340 mm

Dimensions visuel  
900 x 2340 x 2340 mm

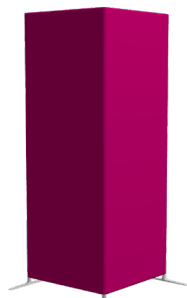

## contour.coin rangement 3x8

Structure + visuel\*  
+ 1 sac de transport à roulettes



## contour.coin rangement 3x10

Structure + visuel\*  
+ 1 sac de transport à roulettes



## contour.spot LED 20W

Support + housse



## contour.cadre sur mesure

Contactez-nous pour plus  
d'informations

Dimensions visuel  
900 x 2340 x 900 mm

Dimensions visuel  
900 x 3200 x 900 mm

# contour : connectez les structures pour créer des stands



contour.10x8  
+ comptoir c.air<sup>2</sup>

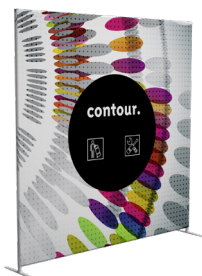

contour.8x8



contour.3x8  
+ contour.5x8



contour.tv



contour.étagères



9 m<sup>2</sup>



## ct-stand-9m2-11

Structures + visuels + comptoir  
+ 3 spots LED  
+ sacs de transport à roulettes

\*support de fixation TV inclus. Hors écran TV.



# contour : emmenez votre créativité où vous voulez



Photocall



Fond de scène



Stand



Vitrine de boutique



PLV magasin



Animation galerie marchande

# xperience, la finition impeccable du stand dans un pop-up tissu



- Impact visuel garanti : le visuel imprimé par sublimation sur tissu est parfaitement tendu grâce à la fixation SEG (joint silicone dans les barres et les noeuds de la structure)
- La structure se déploie en quelques secondes, les barres se fixent sur les bords, le visuel s'insère dans la rainure
- Solution compacte, elle se transporte dans un sac à bandoulières ou à roulettes
- Les plus de xperience : tissu opaque ou diffusant, options grand format, courbe, lumineux et comptoir. Accessoires : TV, spot LED. Possibilité de connecter les structures entre elles
- Nouveaux noeuds et embouts des barres d'angles «anti fracture» : plus résistant, plus facile à monter et démonter

# xperience : formats droits



**xperience.2,5'** (1x3)  
Structure recto + visuel opaque  
face avant avec 2 retours  
+ sac de transport



**xperience.5'** (2x3)  
Structure recto + visuel opaque  
face avant avec 2 retours  
+ sac de transport



**xperience.8'** (3x3)  
Structure recto + visuel opaque  
face avant avec 2 retours  
+ sac à roulettes

Largeur 3m, adapté  
pour vos stands  
d'exposition



**xperience.10'** (4x3)  
Structure recto + visuel opaque  
face avant avec 2 retours  
+ sac à roulettes

## Dimensions

L77 x P34 x H224 cm

## Dimensions

L150 x P34 x H224 cm

## Dimensions

L224 x P34 x H224 cm

## Dimensions

L297 x P34 x H224 cm



**xperience.12'** (5x3)  
Structure recto + visuel opaque face  
avant avec 2 retours + sac à roulettes

## Dimensions

L370 x P34 x H224 cm



**xperience.1x4**  
Structure recto + visuel opaque face  
avant avec 2 retours + sac de transport

## Dimensions

L77 x P34 x H297 cm

Format XL,  
9m<sup>2</sup> d'affichage !



**xperience.4x4**  
Structure recto + visuel opaque face  
avant avec 2 retours + sac à roulettes

## Dimensions

L297 x P34 x H297 cm

# xperience : formats courbes et lumineux



## **xperience.courbe 8'** (3x3)

Structure recto + visuel opaque face avant avec 2 retours + sac à roulettes

### Dimensions

L232 x P34 x H224 cm

Encombrement au sol : L232 x P54 cm

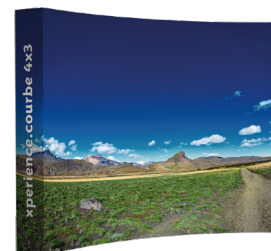

## **xperience.courbe 10'** (4x3)

Structure recto + visuel opaque face avant avec 2 retours + sac à roulettes

### Dimensions

L300 x P34 x H224 cm

Encombrement au sol L300 x P72 cm



## **xperience.lumineux 8'** (3x3)

Structure recto-verso avec 3 rideaux de LED 1x3 + 1 visuel face avant diffusant + 2 retours opaques + 1 visuel verso opaque blanc + sac à roulettes

### Dimensions

L224 x P40 x H224 cm



## **xperience.lumineux 10'** (4x3)

Structure recto-verso avec 4 rideaux de LED 1x3 + 1 visuel face avant diffusant + 2 retours opaques + 1 visuel verso opaque blanc + sac à roulettes

### Dimensions

L297 x P40 x H224 cm



Format XL, 9m<sup>2</sup> d'affichage lumineux ! →



## **xperience.lumineux 4x4**

Structure recto-verso avec 4 rideaux de LED 1x4 + 1 visuel face avant diffusant + 2 retours opaques + 1 visuel verso opaque blanc + sac à roulettes

### Dimensions

L297 x P40 x H297 cm

## xperience : comptoirs



### xperience.comptoir

Structure recto avec 1 étagère et 1 plateau  
+ visuel face avant avec 2 retours + sac de transport

#### Dimensions

L100 x P34 x H100 cm



### xperience.comptoir lumineux

Structure recto-verso avec 1 plateau et 1 rideau de LED  
1x1 + 1 visuel face avant lumineux + 2 retours opaques  
+ 1 visuel verso opaque blanc + sac de transport

#### Dimensions

L100 x P40 x H100 cm

## xperience : connectez des cadres et accessoirisez pour créer un stand



### xperience.stand

1 xperience.droit 4x3 + 1 xperience.droit 3x3 + 1 xperience.comptoir  
+ 3 connecteurs L COL062 + 1 support TV ACS014-01  
+ 3 spots LED avec connecteurs + 5 pieds stabilisateurs

\* Hors TV et mobilier. Inclut les visuels avec retours visibles uniquement.

#### Solution de transport

3 sacs dont 2 à roulettes

# xtension, le pop-up tissu le plus efficace

PRODUITS  
FABRIQUÉS EN  
FRANCE

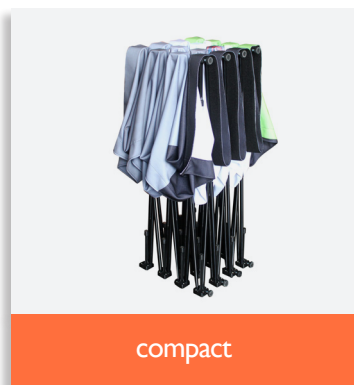

compact



noeud avec crochet moulé



container-comptoir



- Montage instantané en 30 secondes et facilité d'utilisation
- Solution légère et pratique : 8,3 kg pour xtension 3x3 (structure + visuel)
- Partenariat avec YKK : crochet directement moulé dans les nœuds pour une adhérence plus durable
- Esthétique : rendu des couleurs très haute qualité, visuel parfaitement tendu
- Le container de transport se transforme en comptoir d'accueil



conteneur-comptoir  
habillé



## xtension.2x3

Structure + visuel + conditionnement

sac\*

conteneur-comptoir M\*\*

## xtension.3x3

Structure + visuel + conditionnement

sac\*

conteneur-comptoir M\*\*

## xtension.4x3

Structure + visuel + conditionnement

sac\*\*\*

conteneur-comptoir L\*\*

Dimensions du visuel  
2190 x 2240 mm avec retours

Dimensions du visuel  
2920 x 2240 mm avec retours

Dimensions du visuel  
3650 x 2240 mm avec retours

\*sac de transport souple \*\*conteneur-comptoir avec visuel (plateau bois et housse inclus) \*\*\*sac de transport XL à roulettes

# xpressions, le pop-up le plus créatif et original

PRODUITS  
FABRIQUÉS EN  
FRANCE



connecteurs magnétiques



accroche boutonnière



solutions de transport



- Structure en aluminium ultra-légère, connecteurs magnétiques puissants pour une ouverture automatique
- Visuels interchangeable en fonction de votre auditoire ou de vos besoins, grâce à un système d'accroche boutonnière
- Originalité garantie grâce à des multiples combinaisons visuelles en 3D
- Rendez votre stand unique grâce aux accessoires : spots, étagères, sac de transport ou caisse comptoir rotomoulé



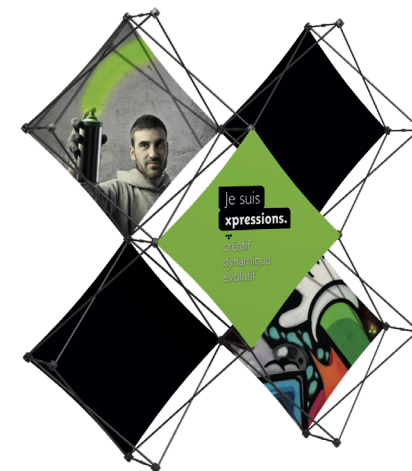

## xpressions.1x3

Structure + visuels + 1 étagère  
+ sac de transport

## xpressions.2x3

Structure + visuels  
+ sac de transport

## xpressions.3x3

Structure + visuels  
+ sac de transport

## xpressions.cross

Structure + visuels  
+ sac de transport

Quantité et dimensions des visuels

3 visuels 1x1

Quantité et dimensions des visuels

6 visuels 1x1

Quantité et dimensions des visuels

9 visuels 1x1

Quantité et dimensions des visuels

5 visuels 1x1

## xpressions.pyramide

Configurations également disponibles

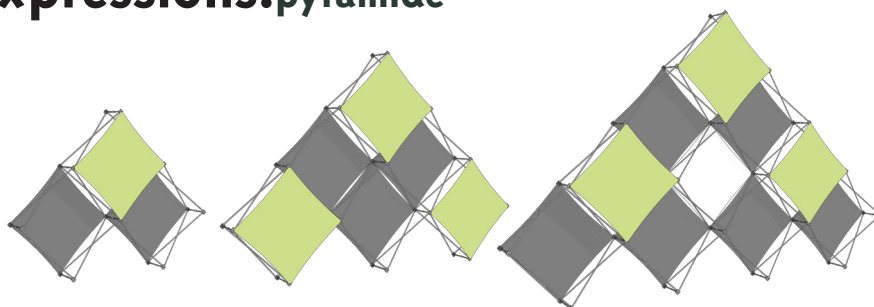

## xpressions.argyle

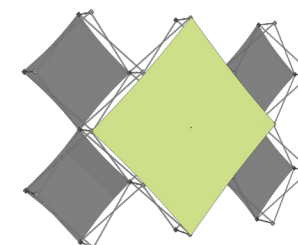

## xpressions.4x3

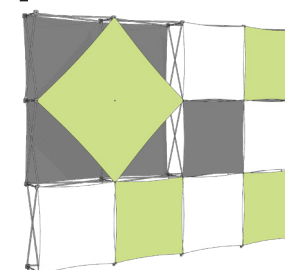

# hello.xpress, le kit d'exposition tout-en-un

PRODUITS  
FABRIQUÉS EN  
FRANCE



valise-comptoir



solution compacte



montage du comptoir



- Solution simple et légère, idéale pour un emplacement de 9 m<sup>2</sup>
- La valise de transport se transforme en comptoir d'accueil avec un espace de rangement
- Dépliez, installez et repliez-vous-même votre stand de 9, 12 ou 18 m<sup>2</sup> en moins de 10 minutes
- Changez une partie du visuel sans changer tout le mur d'image



Option spot

Reliez 2 structures 1x3 avec des étagères pour créer une structure 3x3

Chaque kit se range dans une seule valise de transport qui se transforme en comptoir !

## hello.xpress

Structure (2 xpressions 1x3 + 2 étagères) + visuels + valise-comptoir

### Quantité et dimensions des visuels

- 2 visuels 1x3
- 3 visuels 1x1
- 1 jupe pour comptoir

Connectez vos structures à l'aide des étagères pour créer de nouvelles configurations

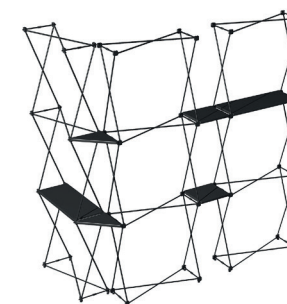

Étagère rectangulaire

740 mm x 300 mm



Étagère carrée

300 mm x 300 mm



Étagère triangulaire

300 mm x 415 mm x 300 mm

Dimensions :

# virage, le mur d'image courbe

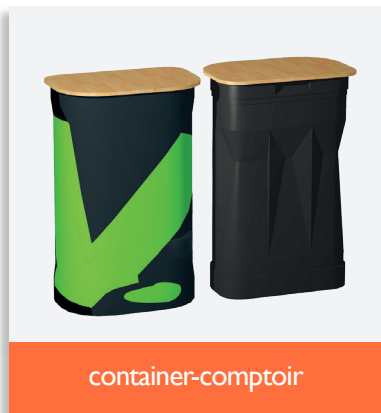
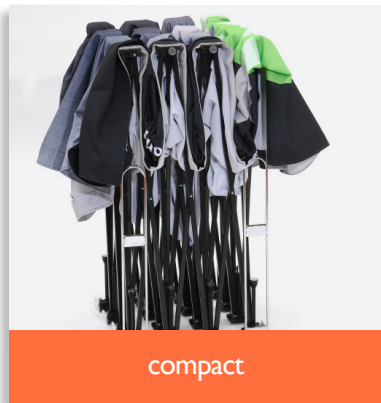

- Structure courbe qui s'installe en 1 minute grâce à une combinaison de fermetures clippantes et de connecteurs magnétiques
- Le visuel est toujours tendu grâce aux bandes auto-agrippantes



## virage.3x3

Structure + visuel + conditionnement

sac\*

container-comptoir L\*\*

Dimensions visuel  
2970 x 2240 mm avec retours

\*sac de transport XL à roulettes - \*\*container-comptoir L avec visuel (plateau bois et housse inclus)

- Le visuel en tissu reste attaché à la structure même repliée. Le montage est donc simple et intuitif
- La container de transport se transforme en comptoir d'accueil



## virage.4x3

Structure + visuel + conditionnement

sac\*

container-comptoir L\*\*

Dimensions visuel  
3470 x 2240 mm avec retours

# c.air<sup>2</sup>, le comptoir pop-up tissu le plus efficace



compact



sac de transport



étagère et plateau

- Montage instantané et facilité d'utilisation
- Solution légère et pratique : 9 kg tout compris (structure + visuel + plateau + étagère + conditionnement)
- Esthétique : rendu des couleurs très haute qualité, visuel parfaitement tendu
- Plateau et étagère coloris bois naturel, légers et solides. Existent aussi en blanc ou noir (option).
- Livré dans un sac de transport compartimenté



Je suis  
C.air<sup>2</sup>

léger  
pratique  
élégant

995 mm

980 mm

## C.air<sup>2</sup>

Structure + visuel + plateau  
+ 1 étagère + sac de transport

Dimensions du plateau  
400 x 1070 mm

Dimensions de l'étagère  
295 x 980 mm

Dimensions du visuel  
1700 x 980 mm avec retours

# Kits d'exposition tout-en-un

- Composez-vous-même votre stand en choisissant parmi les solutions ultra-portables et portables
- Idéal pour vos emplacements de 9, 12 ou 18 m<sup>2</sup> avec ou sans cloison organisateur
- Ultra pratique : chaque stand se transporte dans un container à roulettes qui se transforme en comptoir

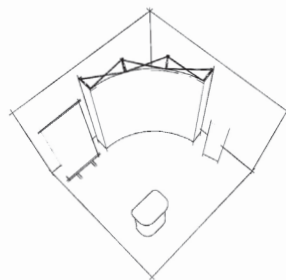

Créez une réserve en positionnant votre structure courbe dans un angle

## ks9.-1 (9 m<sup>2</sup>)

1 virage 3x3 + 1 one.RI 800  
+ 1 porte-brochures holdup.fabric4  
+ 1 container-comptoir L

Visuel du container, plateau bois et housse inclus



## ks9.-2 (9 m<sup>2</sup>)

1 xtension 3x3 + 1 one.RI 800  
+ 1 porte-brochures holdup.fabric4  
+ 1 container-comptoir L

Visuel du container, plateau bois et housse inclus

# Kits d'exposition tout-en-un

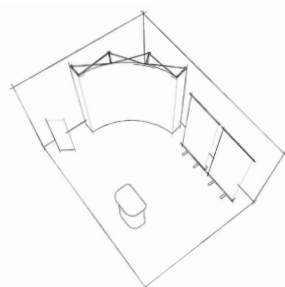

Créez une réserve  
en positionnant  
votre structure courbe  
dans un angle

## **ks12.-1** (12m<sup>2</sup>)

- I virage 3x3 + 2 one.RI 800
- + I porte-brochures holdup.fabric4
- + I container-comptoir L

Visuel du container, plateau bois et  
housse inclus



## **ks12.-2** (12m<sup>2</sup>)

- I xtension 3x3 + 2 one.RI 800
- + I porte-brochures holdup.fabric4
- + I container-comptoir L

Visuel du container, plateau bois et  
housse inclus

# Kits d'exposition tout-en-un



## ks18.-1 (18m<sup>2</sup>)

1 xtension 4x3 + 1 virage 4x3 + 1 one.RI 800  
+ 1 porte-brochures holdup.fabric4  
+ 1 container-comptoir L

Visuel du container, plateau bois et housse inclus

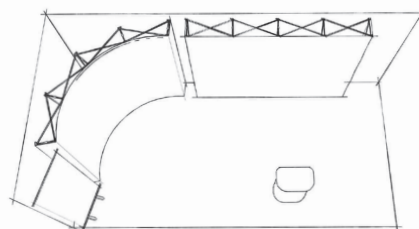

Créez une réserve en positionnant votre structure courbe dans un angle



## ks18.-2 (18m<sup>2</sup>)

2 xtension 3x3 + 1 one.RI 800  
+ 1 porte-brochures holdup.fabric4  
+ 1 container-comptoir L

Visuel du container, plateau bois et housse inclus





<5 kg

Poids



<5 min

Temps de montage







pied  
voiture  
métro  
train  
avion

Transport

- Solutions visuelles légères
- Faciles à monter et à transporter

# roll-ups & porte-bannières

# Choisissez votre solution roll-up / porte-bannière selon vos besoins

		Type	Largeur	Hauteur max	Mât	Housse incluse	Système réassort de visuel	Double-face	Option tissu recyclé
	one.R1	Rétractable	460, 600, 800, 1000, 1200 mm	2000 mm	Fixe	x	Système Easy-change (ECI) + suspente clippante		x
	set	Rétractable	800 mm	2100 mm	Télescopique	x	Système Easy-change (ECI) + suspente clippante		x
	one.R2	Rétractable	800 mm	2000 mm	Fixe	x	Système Easy-change (ECI) + suspente clippante	x	x
	sprint	Non-rétractable	600, 800, 1000, 1200 mm	2200 mm	Télescopique	x	Suspente et plinthe clippantes	option	x



Le saviez-vous ? Tous nos roll-ups intègrent le système ECI (Easy Change of Image) et tous nos porte-bannières sont équipés de suspentes clippantes, ce qui vous permet de changer votre visuel en moins de 2 minutes. Votre communication évolue sans remplacer votre structure.

# Passez au vert !

nouveau

Désormais disponibles : des visuels en tissu recyclé, issu de bouteilles en plastique, pour tous vos roll-ups et porte-bannières. Le tissu est encore plus écologique, et le procédé d'impression (sublimation) reste identique, pour un rendu des couleurs imbattable.

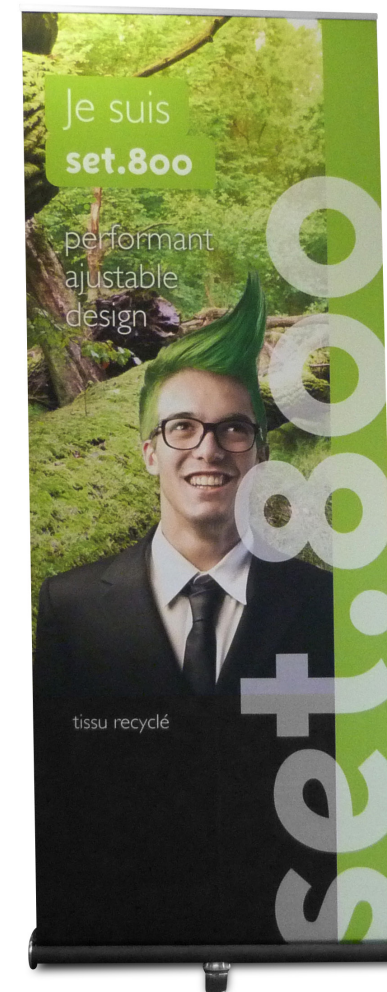
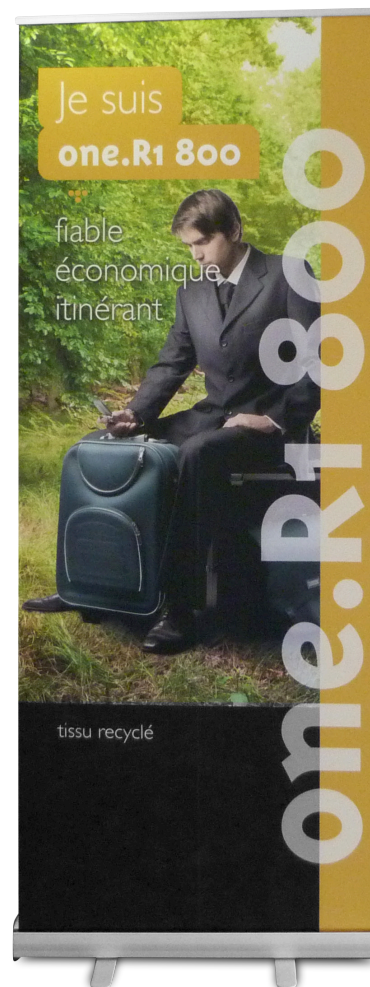
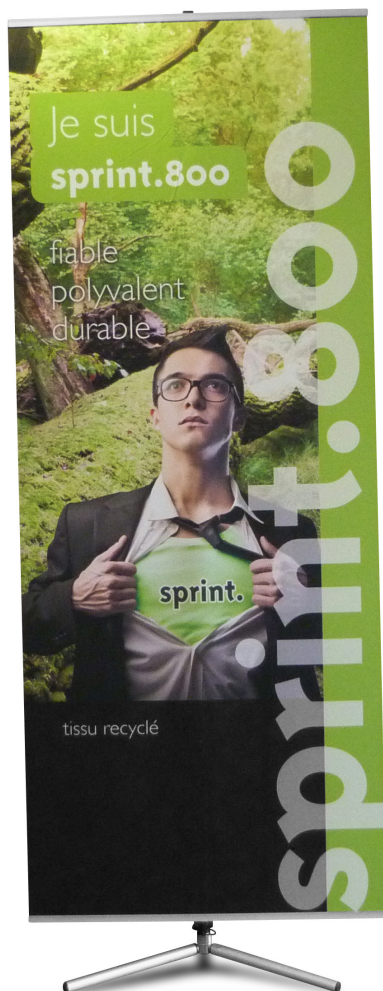

# one, le roll-up économique sans compromis



one.R1

- L'assurance d'acheter une solution fiable au meilleur prix, sans concession sur la qualité
- Mât en 3 parties, non télescopique, qui se range dans le carter



one.R2



suspente clippante



house de transport

**one.R1 800**  
Structure + visuel  
+ housse de transport  
Tissu standard

-----  
Dimensions visuel  
800 x 2000mm



simple face



double face

L'outil idéal pour  
communiquer en  
galerie marchande  
grâce à un affichage  
recto-verso

- Deux options : simple ou double face pour une communication plus dynamique
- Housse de transport incluse
- Suspente clippante et système ECI ( Easy Change of Image) pour changer vous même votre visuel

**one.R2**  
Structure + 2 visuels  
+ housse de transport  
Tissu standard

-----  
Dimensions visuels  
800 x 2000mm



Tissu recyclé  
sur toute la  
gamme one

# one, le roll-up économique sans compromis

nouveau



**one.R1 460**  
Structure + visuel  
+ housse de transport  
Tissu standard

Dimensions visuel  
460 x 2000 mm



**one.R1 600**  
Structure + visuel  
+ housse de transport  
Tissu standard

Dimensions visuel  
600 x 2000 mm



**one.R1 1000**  
Structure + visuel  
+ housse de transport  
Tissu standard

Dimensions visuel  
1000 x 2000 mm



**one.R1 1200**  
Structure + visuel  
+ housse de transport  
Tissu standard

Dimensions visuel  
1200 x 2000 mm



Tissu recyclé  
sur toute la  
gamme one

# set, le roll-up qui réconcilie fonctionnalité et design



- Roll-up avec visuel intégré, qui reste protégé pendant le transport
- Mât télescopique pour ajuster la hauteur du visuel de 900 à 2100 mm

- Suspente clippante et système ECI (Easy Change of Image) pour changer vous-même votre visuel
- Pied stabilisateur en acier chromé pour une parfaite stabilité, escamotable et autobloquant



**set.800**  
Structure + visuel + housse de transport  
Tissu standard



Dimensions visuel  
800 x 2000 mm

# sprint, le porte-bannière le plus polyvalent



Tissu recyclé  
sur toute la  
gamme sprint



mât télescopique



suspente clippante

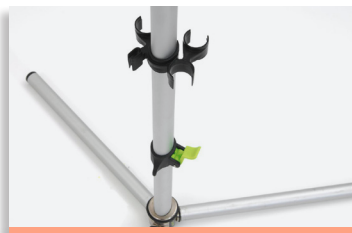

pied stable



house de transport

- 3 pieds liés par un élastique pour un montage automatique
- Hauteur du visuel ajustable jusqu'à 2,2m grâce à la bague réglable et au mât télescopique
- Possibilité d'affichage en recto-verso



600



800



1000



1200

**sprint.**

Structure + visuel + housse de transport  
Tissu standard

Dimensions visuel

600 x 2000mm

800 x 2000mm

1000 x 2000mm

1200 x 2000mm



- Ce sont ces petits extras qui complètent votre stand
- Tous les accessoires sont portables et sont livrés dans des housses adaptées
- Ces accessoires s'adaptent à la majorité de nos displays et stands

# accessoires & bagagerie



# Éclairage



spot fixé sur profilé panoramique

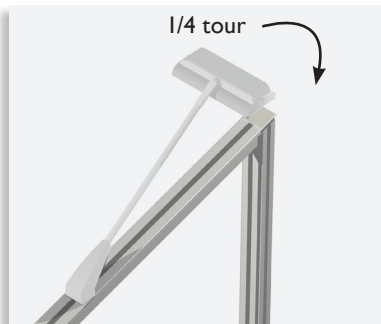

fixation facile



technologie LED COB



## spot.LED

Le spot LED offre plus de luminosité qu'un spot halogène et est beaucoup plus économe en énergie !  
Recommandé pour la gamme panoramique et pour les murs d'image xtension, contour, xpressions, xperience, virage.

# Porte-brochures & vitrines

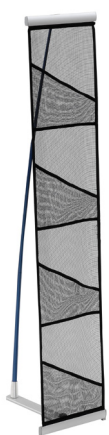

## **holdup.fabric4**

Porte-brochures avec 4 poches en tissu

---

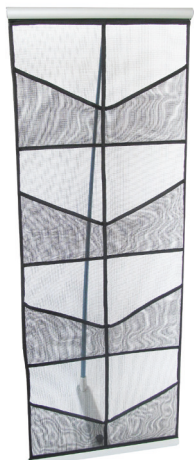

## **holdup.fabric8**

Porte-brochures avec 8 poches en tissu

---



## **holdup.classic**

Porte-brochures avec 4 bacs en polycarbonate

---

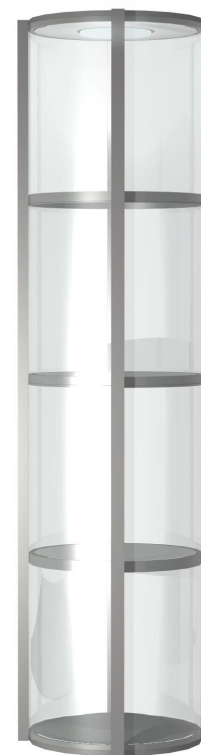

## **helix.200**

Grande vitrine lumineuse et pliable avec 4 étagères et 16 panneaux transparents

---

Dimensions  
Ø560mm x H 2000mm



## **helix.106**

Petite vitrine comptoir d'accueil pliable avec 2 étagères et 8 panneaux transparents

---

Dimensions  
Ø580mm x H 1060mm

\* Sac de transport inclus

# Bagagerie



## SAC.de transport souple

### Dimensions

Intérieur : L 1230 x P 150 x H 120mm

Extérieur : L 1260 x P 180 x H 130mm

Poids à vide : 1,4kg

Intérieur : L 1010 x P 160 x H 110mm

Extérieur : L 1040 x P 190 x H 130mm

Poids à vide : 1 kg



## SAC.de transport à roulettes

### Dimensions

Intérieur : L 1160 x P 280 x H 160 mm

Extérieur : L 1235 x P 330 x H 225 mm

Poids à vide : 3,4 kg



## SAC.de transport souple

### Dimensions

Intérieur : L 870 x P 250 x H 210mm

Extérieur : L 880 x P 260 x H 220mm

Poids à vide : 1 kg



## SAC.de transport à roulettes

### Dimensions

Intérieur : L 798 x P 280 x H 275 mm

Extérieur : L 839 x P 290 x H 280 mm

Poids à vide : 1,15kg



## SAC.de transport XL à roulettes

### Dimensions

Intérieur : L 840 x P 430 x H 280mm

Extérieur : L 880 x P 440 x H 300mm

Poids à vide : 4kg

## Quelle solution de transport choisir ?

		Sacs souples			Sacs de transport à roulettes			Container-comptoir	
		TRB007	TRB012	TRB013	TRB018	TRB015	TRB037	TRT038	TRT002
								<b>M</b>	<b>L</b>
<b>xpressions.</b>	(max.4x3)			•	•	•		•	•
<b>xpressions.</b>	(>4x3)					•		•	•
<b>xtension.</b>	(max.4x3)			•	•	•		•	•
<b>xtension.</b>	(>4x3)					•		•	•
<b>virage.</b>	(3x3/4x3)					•			•
<b>xperience.</b>		Bagagerie dédiée							
<b>sprint. &amp; set.</b>	max   000	•							
<b>sprint. &amp; set.</b>	200		•						
<b>contour.</b>							•		



**container.comptoir M**

Kit complet incluant :  
**Container seul (TRT038)**  
**Plateau bois et housse**  
**Jupe tissu**

Dimensions comptoir  
 L 350 X P 410 x H 950 mm



**container.comptoir L**

Kit complet incluant :  
**Container seul (TRT002)**  
**Plateau bois et housse**  
**Jupe tissu**

Dimensions comptoir  
 L 605 x P 390 x H 970

Brand

Mascara

Lorem ipsum dolor sit amet

Cras dapibus. Vivamus elementum  
semper nisl. Aenean vulputate eleifend tellus.

Maecenas tempus, tellus eget  
Quisque rutrum. Aenean imperdiet.



Poids



Temps de montage



Transport

- Cadres autoportants, cadres muraux et caissons lumineux
- Solutions visuelles impactantes, faciles à monter et à transporter
- Impression en 3 m de largeur

# décoration & aménagement

# Caisson lumineux, pour encore plus d'impact

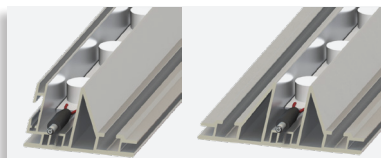

profilé simple ou double face



LED intégrées dans le profilé



des angles parfaits



- Diffusion homogène de la lumière. Rendu des couleurs imbattable grâce à l'impression sur tissu par sublimation
- Environnemental : système d'éclairage LED à faible consommation énergétique
- Adapté aux conditions de l'exposition, de l'événementiel et à l'aménagement de boutiques
- Intégration parfaite aux stands panoramiques
- Disponible en simple et double face, avec des coloris de profilés au choix : gris anodisé ou blanc laqué (standard), noir mat, jaune soleil, orange mandarine, rouge sang, bleu pacifique, bleu montpellier, vert granny
- Fixation d'accessoires en option : TV ou étagère. Options de visuels verso : diffusant / imprimé opaque / blanc / noir

Disponibles en dimensions sur mesure

Simple ou double face



## lightbox.

Caisson mural lumineux  
Structure + visuel + conditionnement\*



## lightbox.

Caisson autoportant lumineux  
Structure + visuel + conditionnement\*

# Caisson lumineux, encore plus de personnalisation !

nouveau



nouveau

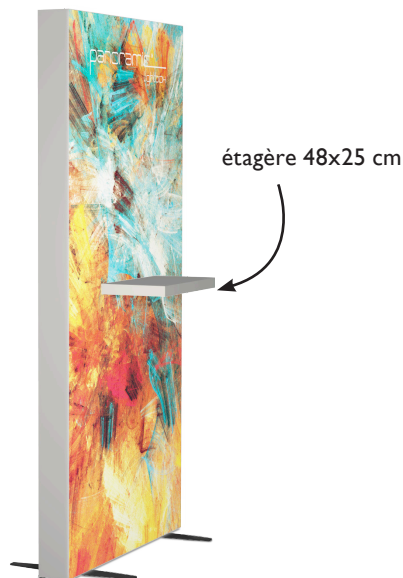

nouveau

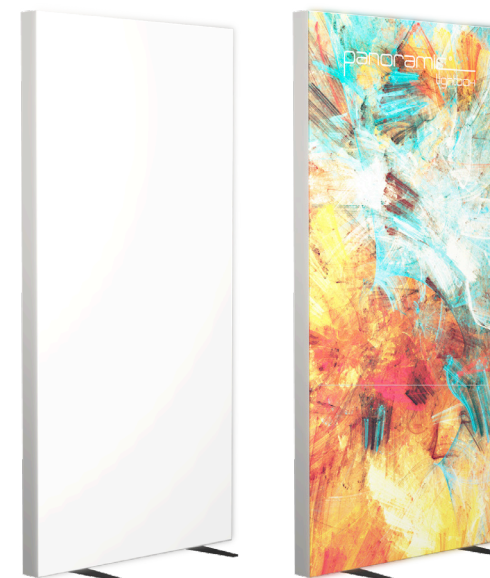

Fixation d'accessoires (TV ou étagères, ou combinaison des deux)

Nouveau tissu pour dos blanc ou imprimé opaque

## lightbox.tv

Structure\* + visuel recto diffusant  
+ visuel verso opaque noir  
+ emballage carton

## lightbox.étagère

Structure (étagère inclus) + visuel recto diffusant  
+ visuel verso opaque noir  
+ emballage carton

## lightbox.dos blanc

Structure simple face + visuel diffusant recto seul  
+ dos opaque blanc ou imprimé opaque  
+ emballage carton

dos blanc dos imprimé opaque

\* écran TV non inclus

Dimensions visuel  
1000 x 2000 mm

Dimensions visuel  
1000 x 2000 mm

Dimensions visuel  
1000 x 2000 mm



# Caisson lumineux, encore plus de personnalisation !

nouveau

nouveau

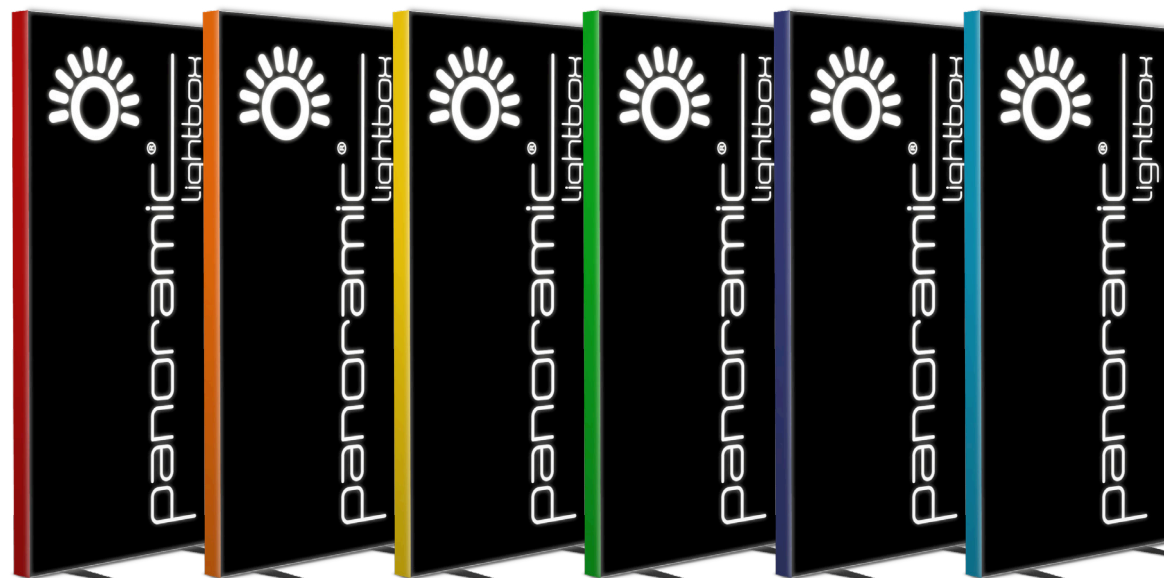
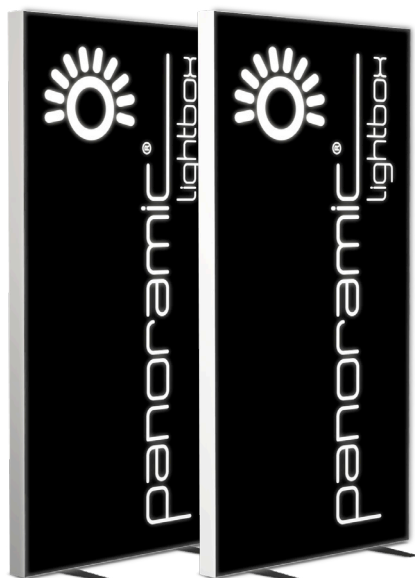

## lightbox.standard

Gris anodisé ou blanc laqué  
Structure simple face\*  
+ visuel recto diffusant  
+ visuel verso opaque noir  
+ emballage carton

Dimensions visuel  
1000 x 2000 mm

## lightbox.standard

Noir mat  
Structure simple face\*  
+ visuel recto diffusant  
+ visuel verso opaque noir  
+ emballage carton

Dimensions visuel  
1000 x 2000 mm

## lightbox.coloris personnalisables

Rouge sang, orange mandarine, jaune soleil, vert granny, bleu pacifique, bleu montpellier  
Structure simple face\*  
+ visuel recto diffusant  
+ visuel verso opaque noir  
+ emballage carton

Dimensions visuel  
1000 x 2000 mm

\* Tous les coloris de profilés sont aussi disponibles pour des caissons double face



Décorez vos locaux grâce aux caissons lumineux muraux  
panoramic lightbox



# wall.frame, cadre mural très grand format

PRODUITS  
FABRIQUÉS EN  
FRANCE



insertion facile

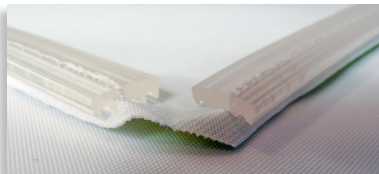

joint silicone

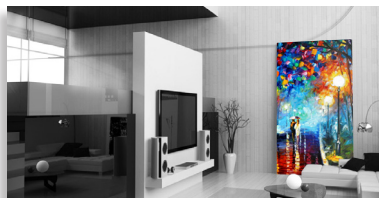

décoration d'intérieur



aménagement boutique



- Design et qualité haute-définition : le cadre est si fin qu'on ne le voit pas, le visuel est parfaitement tendu, le rendu des couleurs est imbattable grâce à l'impression sur tissu par sublimation
- S'adapte à toutes les surfaces grâce à ses angles courbes ou droits
- Structure ultra-légère, visuel facilement interchangeable, qui s'accroche au cadre grâce à un joint en silicone
- Le cadre est assemblé sans outils

Disponibles en dimensions sur mesure

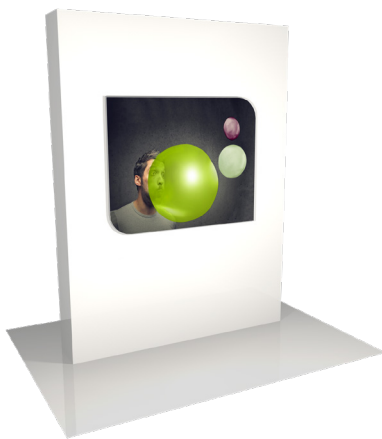

**wall.frame** Teardrop  
(2 angles courbes + 2 angles droits)  
Structure + visuel + conditionnement\*



**wall.frame** Contour  
(4 angles courbes)  
Structure + visuel + conditionnement\*



**wall.frame** Classic  
(4 angles droits)  
Structure + visuel + conditionnement\*

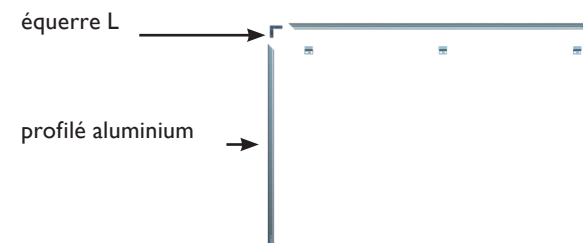
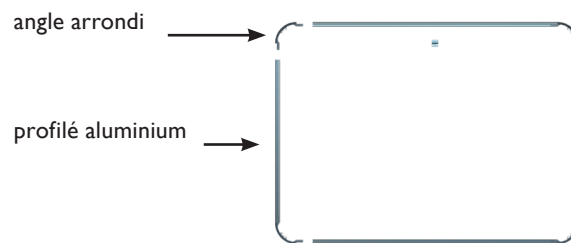
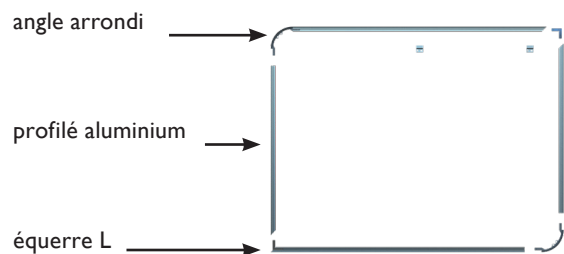

\*Tarifs sur la base du tissu ECOFRAME - Emballage carton compris. Des remises s'appliquent à partir de 50m<sup>2</sup> de visuel.

Créez une ambiance et immergez vos clients grâce  
aux cadres tissu wall.frame



# Cadres autoportants pour la communication

Disponibles en dimensions sur mesure



**cadre.1x2 m** sédentaire  
Structure (2 pieds doubles inclus)  
+ visuel(s) + emballage\*

recto

recto/verso

Dimensions visuel  
1 000 x 2 000 mm

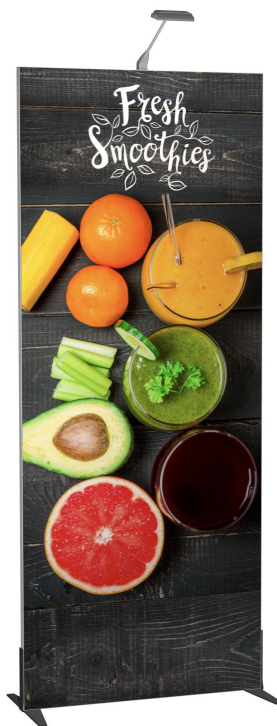

**cadre.1x2,5 m** sédentaire  
Structure (2 pieds doubles inclus)  
+ visuel(s) + emballage\*

recto

recto/verso

Dimensions visuel  
1 000 x 2 500 mm



**cadre.2x2,5 m** sédentaire  
Structure (2 pieds doubles inclus)  
+ visuel(s) + emballage\*

recto

recto/verso

Dimensions visuel  
2 000 x 2 500 mm

PRODUITS  
FABRIQUÉS EN  
**FRANCE**



\*Tarifs sur la base du tissu ECOFRAME - Emballage carton compris. Des remises s'appliquent à partir de 50m<sup>2</sup> de visuel.



- Impression sur tissu par sublimation intégrant des finitions diverses
- Applications multiples

# visuels sur mesure



# Finitions de visuels disponibles



## fourreau

Adapté aux diamètres du tube glissé à l'intérieur

Position : haut & bas ou gauche & droite



## brut de coupe

Tissu sans finition, découpé aux dimensions souhaitées



## œillets

Intégration d'œillets métalliques

Standard : diamètre 13 mm

Aussi disponible : diamètre 40 mm

Position : sur le pourtour, au choix

Finition non disponible sur du tissu Panopac 3

# Finitions de visuels disponibles



## velcro®

Côté boucle cousu sur le tissu, côté crochet fourni en parallèle

Standard : 5 cm de large, blanc

Aussi disponible : 2 cm de large, noir

Position : sur le pourtour, au choix



## jonc

Fourreau dans lequel on vient glisser un jonc en caoutchouc de diamètre 7 mm

Position : haut ou haut + bas



## ourlet

Une partie du visual est cousue sur lui même pour finir proprement le visual sans structure

Standard : ourlet double 1 cm

Aussi disponible : ourlet double 0,5 cm

Position : pourtour

# Des visuels qui s'adaptent à vos projets



# cover.up, le kakémono mural qui fait disparaître les cloisons organisateurs !



montage rapide

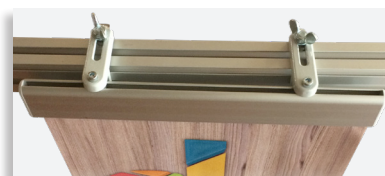

accroche facile



habillage cloisons



dimensions sur-mesure



- Communiquez efficacement en occupant tout l'espace offert par les cloisons, avec un rendu qualitatif et esthétique.
- Un profilé aluminium qui se fixe à toutes les cloisons organisateurs et qui suspend un visuel grand format.
- Une solution durable : à la fin de votre salon, décrochez cover.up et rendez les cloisons de votre stand en parfait état. Réutilisez-le pour un prochain événement !
- La solution, compacte et légère, peut être emportée partout grâce à son sac de transport à roulettes.

# cover.up, le kakémono mural qui fait disparaître les cloisons organisateurs !

Disponibles en dimensions sur mesure



**cover.up** 960x2500  
Structure (rails haut et bas) + visuel\*  
+ sac de transport à roulettes

Dimensions visuel  
960 x 2410 mm

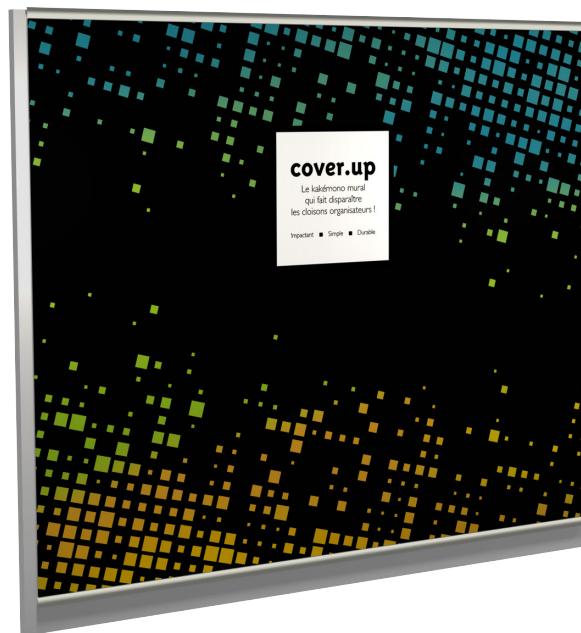

**cover.up** 2880x2500  
Structure (rails haut et bas) + visuel\*  
+ sac de transport à roulettes

Dimensions visuel  
2880 x 2410 mm



**cover.up** 3840x2500  
Structure (rails haut et bas) + visuel\*  
+ sac de transport à roulettes

Dimensions visuel  
3840 x 2410 mm

\*visuel opaque (tissu panorac 3)

# Notre savoir-faire en impression par sublimation sur tissu & confection de visuels au service de votre communication.

Que vous cherchiez un tissu :

- opaque, diffusant, étirable, infoissable ou traversant,
- économique ou haut de gamme,
- ignifugé pour répondre aux normes en vigueur dans l'événementiel,
- recyclé ou recyclable...

Notre gamme de tissus est construite de manière à répondre à tous vos besoins et nos équipes vous guident dans votre choix pour obtenir le rendu le plus optimal !

Vous souhaitez une finition de visuel sur-mesure ? Nos équipes vous accompagnent et vous conseillent.

**Vous avez déjà la structure ? Nous imprimons et livrons vos visuels, prêts à être montés !**





<5 kg

Poids



<5 min

Temps de montage



voiture  
métro  
train  
avion

Transport

- Conçues et testées pour résister aux conditions extérieures : soleil, vent, pluie, neige...
- Poids optimisé pour le transport. Système de platine supplémentaire pour lester
- À monter seul

# solutions extérieures

# drapeaux, communication extérieure



- Visibilité garantie même en l'absence de vent
- Qualité du visuel haute-définition et résistance exceptionnelle aux UV
- Axe rotatif sur roulement permettant d'augmenter la durée de vie du drapeau
- Tubes en e-glass haute résistance et reliés par un élastique
- Changez votre visuel facilement sans renvoyer la structure





Accessoires complémentaires  
(lest, croisillon, piquet...)  
disponibles en option



Plusieurs coupes  
disponibles pour  
le visuel flag.sea :  
consultez-nous.

## flag.plume

Structure + visuel + platine acier

Taille	S	L	XL
Hauteur	2,2m	3,5m	4,8m
Platine	5kg	10kg	15kg

## flag.sea

Structure + visuel + platine acier

Taille	S	L	XL
Hauteur	2,5m	3,5m	4,5m
Platine	5kg	10kg	15kg

## flag.hit

Structure + visuel + platine acier

Taille	S	L	XL
Hauteur	2,1 m	3 m	4,2m
Platine	5kg	10kg	15kg

Dimensions visuel

750 x 1680 mm    1150 x 2750 mm    1200 x 3600 mm

Dimensions visuel

650 x 2000mm    700 x 2800mm    800 x 4000mm

Dimensions visuel

710 x 1600mm    710 x 2500mm    710 x 3650mm

# roll.out pour une communication en extérieur résistante et visible

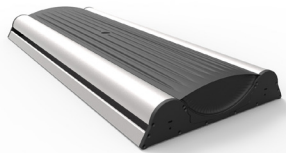

carter double-face



mât télescopique

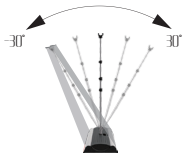

flexible jusqu'à 30°

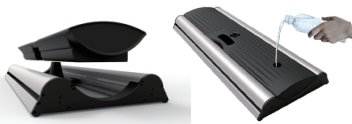

lestage eau ou sable



house de transport

- Structure ultra-robuste lestable à l'eau ou au sable
- Communication visuelle double-face pour plus de dynamisme et d'impact

- Mât télescopique avec bague de réglage pour fixer la hauteur du visuel jusqu'à 2m de haut
- Housse de transport souple incluse



## roll.out (2m)

Structure + visuels + housse de transport

Dimensions visuels  
850 x 2000mm



Retrouvez toutes les solutions visuelles Duo  
chez nos partenaires agréés  
**et sur [shop.duodisplay.com](https://shop.duodisplay.com)**

[duodisplay.com/fr](https://duodisplay.com/fr)

Lansargues

Paris

Düsseldorf

Montréal

Las Vegas