

Stands d'exposition

Nous améliorons et enrichissons constamment notre gamme de produits et nous nous réservons le droit d'en modifier leurs spécifications et leurs prix sans préavis.

Malgré toute l'attention portée à la réalisation de ce document, celui-ci peut contenir des erreurs ou omissions qui n'engagent pas le distributeur de ce catalogue. Seul le devis final fait foi.

Nous vous invitons aussi à consulter les Conditions Générales de Vente du distributeur de ce catalogue.

Les marques et les logos cités dans le cadre du présent catalogue appartiennent à leurs propriétaires respectifs et ne sont utilisés que comme suggestions de présentation.

introduction
nouveau

4

contour.
stands
tubulaires portables

13

Stands tubulaires portables contour

panoramic®
h-line
stands
modulaires

30

Stands modulaires panoramic h-line / murs vidéo panoLED

panoramic®
c-line
stands
sur-mesure

60

Stands sur-mesure panoramic c-line / murs vidéo panoLED

compléments
de stands

72

Enseignes élinguées / éclairage / moquette imprimée /
porte-brochures & vitrines

conseils

80

som
maire

Notre raison d'être : imaginer, concevoir et fabriquer des stands d'exposition qui répondent à vos besoins

- Vous recherchez des solutions d'exposition impactantes et uniques ?

Toutes nos solutions sont « porteuses d'image ».

Les structures, textiles et techniques d'impression sont développés conjointement. Le résultat : une qualité et un impact exceptionnels au service de votre image.

Les combinaisons infinies entre panneaux et accessoires vous garantissent d'être unique.



- Vous êtes une entreprise agile en quête de solutions adaptées à votre rythme ?

En moyenne, une entreprise expose 5 fois par an*. C'est pourquoi nous imaginons des stands évolutifs, modulables et reconfigurables à l'infini.

* Source UNIMEV - Salons et Foires : un puissant outil de développement pour les entreprises



Viscom Paris



Viscom Frankfurt



EDPA Orlando



CIPrint Lyon

Notre démarche environnementale vous garantit les produits les plus écologiques

Tout au long du cycle de vie de nos produits, nous mettons en place avec notre réseau des actions concrètes pour minimiser l'impact environnemental.

Notre éco-responsabilité déclinée en 5 engagements tout au long du cycle de vie de nos produits :

- 1 Privilégier dans la conception des matériaux nobles, des matières premières et des produits finis **recyclables, recyclés, biodégradables ou réparables (pas d'assemblage définitif)**. Conserver les seuls éléments indispensables par rapport aux fonctionnalités souhaitées, aucune pièce inutile.
- 2 Minimiser l'impact de la fabrication sur l'environnement grâce à un **parc machines plus respectueux** et à une **optimisation du processus de production**. Notamment grâce à nos 1158 panneaux solaires (2252 m²) sur le toit de notre usine en France, nous produisons 313 MWh par an (pour une consommation inférieure : 301).
- 3 Diminuer l'impact environnemental via une production et une démarche logistique locales. Nous stockons et produisons à proximité des lieux d'exposition (3 usines : Allemagne - France - Canada et des entrepôts logistiques proches des grandes métropoles).
- 4 Favoriser la **réutilisation** de nos solutions. Toutes nos structures peuvent servir pour de nombreux événements.
- 5 Assurer la **recyclabilité des matières premières et des produits vendus**, ou une **seconde vie à nos produits**. Par exemple, l'aluminium est systématiquement recyclé et nous avons conclu des partenariats avec des associations locales pour réutiliser les visuels en textile.

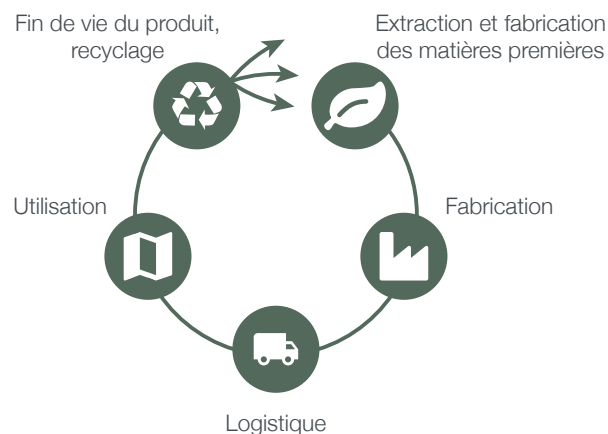

Une démarche environnementale à toutes les étapes du cycle de vie de nos produits



Réutilisation d'un visuel de stand sous forme de cadre mural de décoration

La production est réalisée localement, en France et en Europe pour limiter l'impact environnemental du transport. Et de manière générale, nous avons à coeur d'intégrer des gestes éco-responsables à tous niveaux au quotidien.



Notre offre clé en main

Des prestations comprises pour chaque stand.

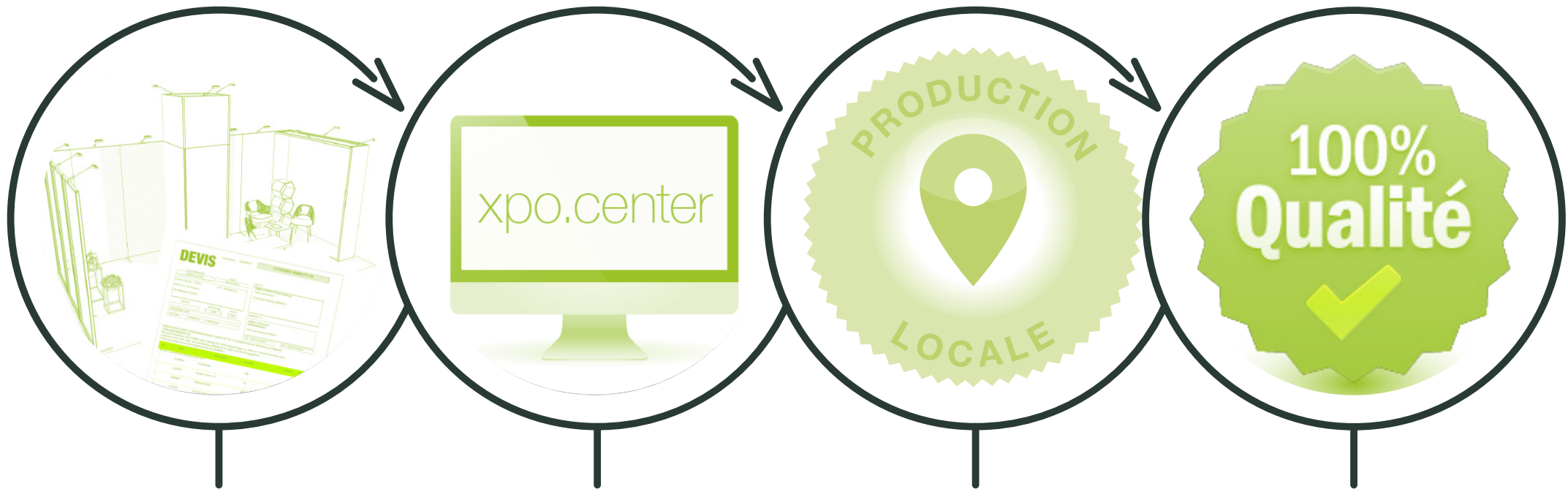

CONCEPTION DE STAND

vosre offre personnalisée en 5 jours et un lien viewer pour naviguer en ligne dans votre stand à 360°.

GESTION DES FICHIERS

un portail en ligne pour un suivi en temps réel de votre commande.

FABRICATION LOCALE

un processus de production maîtrisé dans nos ateliers de production situés en France, en Allemagne et au Canada.

CONTRÔLE QUALITÉ 100%

100% des stands vérifiés par nos experts.

Nos services complémentaires



CRÉATIONS GRAPHIQUES

au service de votre image.

PRESTATIONS LOGISTIQUES

optimisées pour vous faire
bénéficier du meilleur service.

MONTAGE & DÉMONTAGE

un réseau de monteurs
international pour exposer
partout dans le monde.

LOCATION DE STANDS

une solution économique et
maligne pour vos besoins ponctuels.
Une solution adaptée pour le
multimédia et les murs vidéo LED.

STOCKAGE

de vos stands.

Nos outils pour vous accompagner



PS3D

Votre logiciel de conception de stands en 3D, avec l'ensemble de notre gamme chiffrable en quelques clics.

Grâce à l'option viewer, visualisez en ligne votre projet et partagez-le grâce à un lien url.



XPO.CENTER

Votre portail de gestion de fichiers personnalisé et sécurisé, accessible 24/7. Il vous permet de consulter vos commandes en cours ou passées.

Grâce à xpo.center uploadez vos fichiers, générez et validez vos BAT en quelques clics seulement.

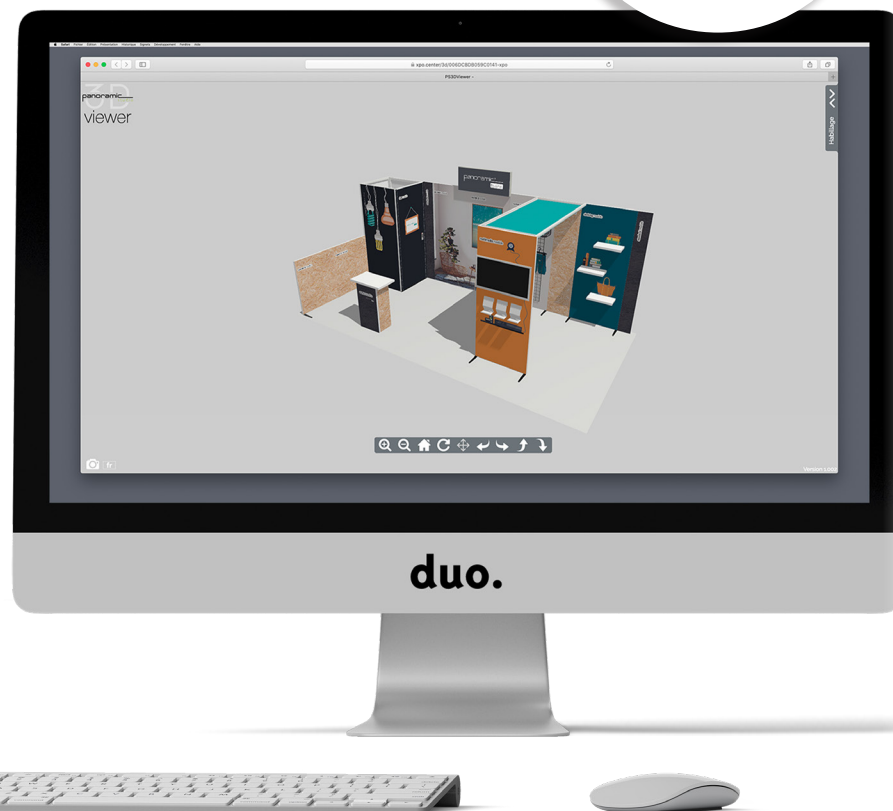

Notre savoir-faire en impression par sublimation sur tissu au service de votre communication

• Pourquoi choisir des visuels en tissu ?

Les visuels en tissu sont adaptés aux métiers de l'exposition et de l'évènementiel. Faciles à transporter, manipuler et installer, ils ne se rayent pas, ne se froissent pas et peuvent être lavés, même au pressing.

Ils offrent un rendu esthétique inégalé avec le meilleur rendu de couleurs, sans altération au fil du temps.

• Qu'est-ce que l'impression par sublimation ?

La sublimation est le phénomène physique par lequel un corps passe directement de l'état solide à l'état gazeux. Les fibres du tissu sont directement teintées, ce qui améliore la résistance des couleurs à travers le temps.

• Les avantages de cette technologie

- Une qualité inégalée : l'impression par sublimation offre un contraste, une intensité et une profondeur hors du commun. Les couleurs sont vives, dans une large gamme, y compris à densité élevée.
- Anti-reflet : le tissu sublimé absorbe la lumière et évite ainsi tout reflet sur votre image.
- Processus plus écologique : les encres utilisées sont des solutions à base aqueuse sans solvant ni odeur.

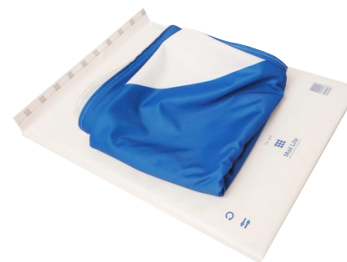

Innovations

Caisson lumineux panoramique h-line épaisseur 4 cm

Plus fin, plus modulaire pour plus de possibilités créatives.



Spot signature

Une solution d'éclairage encore plus design et performante.
(voir page 72)

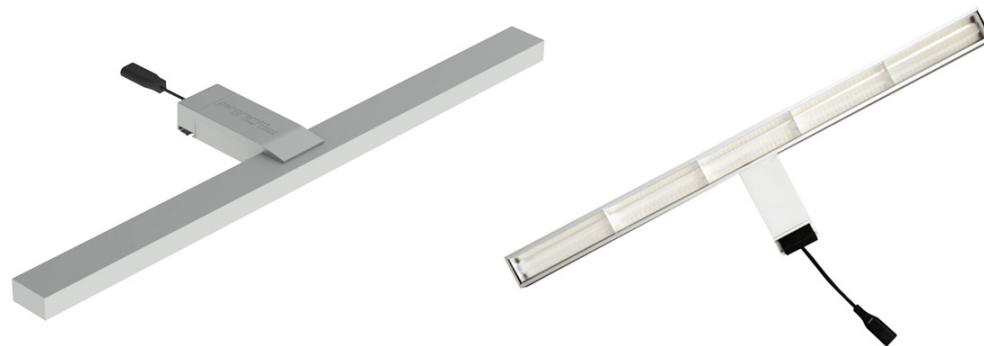

Nouveaux modules panoramique h-line avec transparence

4 formats de cloison transparente à combiner pour laisser passer la lumière tout en respectant l'hygiène.

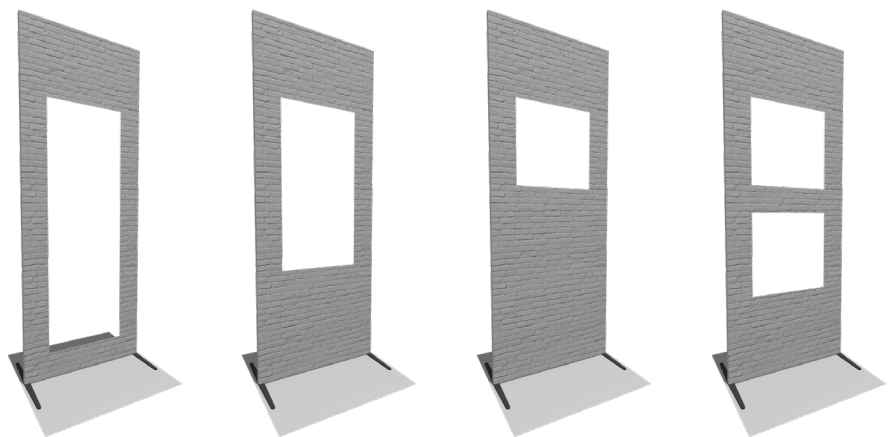

Nouveaux formats contour

Démarquez-vous grâce aux nouveaux formats contour inclinés, courbes et wave. (voir page 18)



Innovations

Panoramic lightbox

Accessoirisation, coloris de profilés et nouvelles options de dos imprimés pour un caisson lumineux 100% personnalisé.



Nouveau support TV h-line pour des TV jusqu'à 65"

Diffusez votre message sur grand écran.



Enseigne élinguée lumineuse

Communiquez en hauteur et en lumière. (voir page 71)

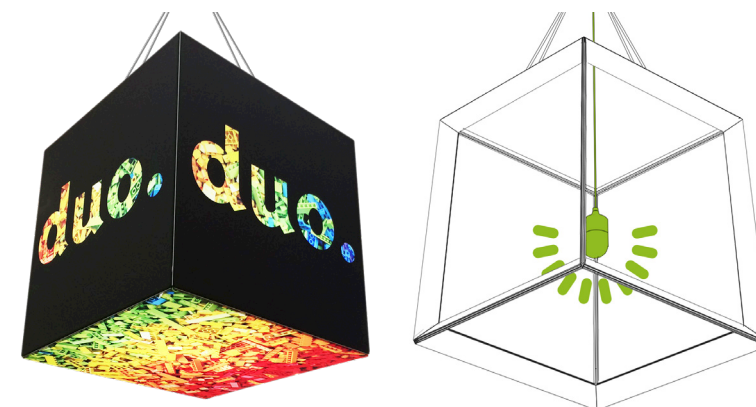

Choisissez la solution la plus adaptée !

PRODUITS
FABRIQUÉS EN
FRANCE



portabilité



autonomie

contour.

Le stand portable évolutif et impactant.

- Idéal pour les surfaces de 9 à 27 m².
- Conditionné dans des sacs de transport à roulettes
- À monter soi-même.
- A partir de 500 €

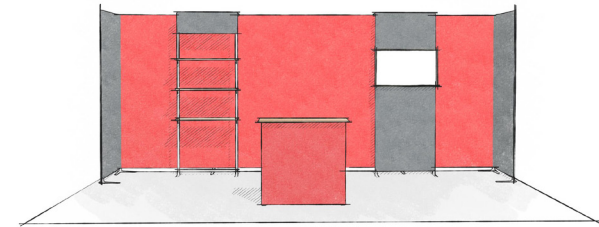

modularité



location

panoramic[®]
h-line

Solution modulaire, reconfigurable sans aucune limite, disponible à l'achat ou à la location.

- Idéale pour les surfaces à partir de 9 m².
- Conditionnée dans une caisse de transport à roulettes, avec les visuels pré-montés sur les cadres.
- À monter soi-même ou par des professionnels.
- A partir de 6000 € à l'achat / 3000 € à la location

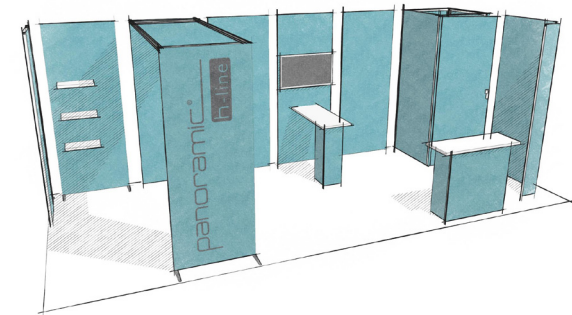

design



sur-mesure

panoramic[®]
c-line

Solution design, idéale pour les stands sur-mesure.

- Adaptée à toutes les surfaces.
- Réutilisable.
- À monter par des professionnels.

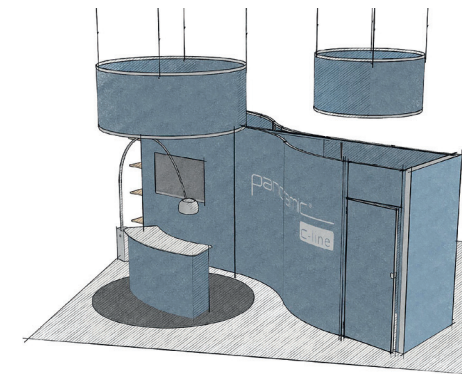

contour.

- Stands portables, recommandés pour les surfaces de 9 à 27 m²
- Conditionnés dans des sacs de transport à roulettes
- À monter soi-même



portable



autonome

stands tubulaires portables

contour, la solution d'exposition tubulaire tissu

PRODUITS
FABRIQUÉS EN
FRANCE



design élégant



montage en autonomie



pièces de liaison entre cadres



sac de transport à roulettes



possibilité d'accessoiriser

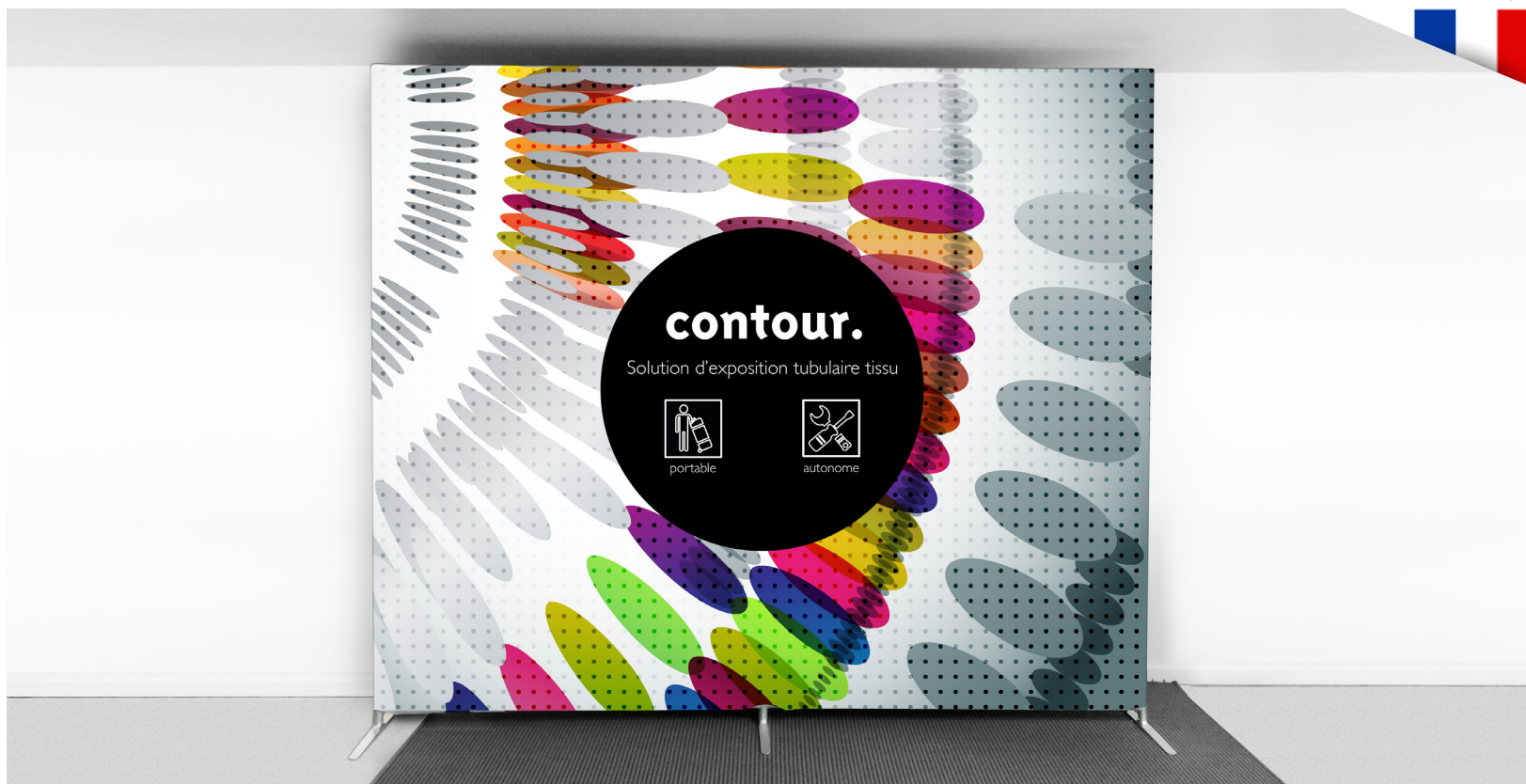

- Solution de stand portable réalisée en structure tubulaire habillée de tissu extensible
- Légère et compacte : 11 kg pour contour.10x8 (2900 x 2340mm), elle se transporte dans un sac à roulettes
- Montage intuitif : pas besoin d'outil, les connecteurs se clipsent aux tubes et un système de repérage est présent sur chaque cadre
- Impact visuel grâce à l'impression par sublimation : aucun reflet, des couleurs intenses et profondes, sur un tissu infroissable
- Pour exposer partout dans le monde, grâce à une hauteur standard, adaptée aux normes nord-américaines et européennes

contour : formats standards



contour.3x8

Structure + visuel*
+ 1 sac de transport à roulettes

Dimensions**
900 x 2340 mm



contour.5x8

Structure + visuel*
+ 1 sac de transport à roulettes

Dimensions**
1450 x 2340 mm



contour.8x8

Structure + visuel*
+ 1 sac de transport à roulettes

Dimensions**
2340 x 2340 mm



contour.10x8

Structure + visuel*
+ 1 sac de transport à roulettes

Dimensions**
2900 x 2340 mm



contour.20x8

Structure + visuel*
+ 2 sacs de transport à roulettes

Dimensions**
5800 x 2340 mm

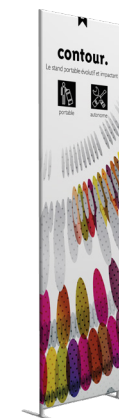

contour.3x10

Structure + visuel*
+ 1 sac de transport à roulettes

Dimensions**
900 x 3200 mm

*Visuel imprimé recto-verso ou dos noir. ** Dimensions hors pieds qui surélevent le cadre de 6 cm.

contour : formats standards



contour.biseau 3x8

Structure + visuel*+ | sac de transport à roulettes

Dimensions*** :
900 x 2340 mm



contour.biseau 8x8

Structure + visuel*+ | sac de transport à roulettes

Dimensions*** :
2340 x 2340 mm

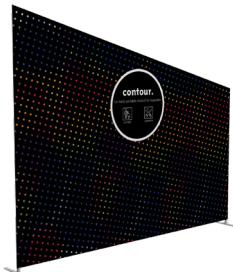

contour.biseau 10x8

Structure + visuel*+ | sac de transport à roulettes

Dimensions*** :
2900 x 2340 mm



contour.penché 5x8

Structure + visuel*+ | sac de transport à roulettes

Dimensions*** :
1980 x 2340 mm



contour.penché 8x8

Structure + visuel*+ | sac de transport à roulettes

Dimensions*** :
2810 x 2340 mm



contour.courbe 8x8

Structure + visuel**
+ | sac de transport à roulettes

Dimensions*** :
en C 2382 x 565 x 2340 mm
en S 2445 x 943 x 2340 mm



contour.courbe 10x8

Structure + visuel**
+ | sac de transport à roulettes

Dimensions*** :
en C : 2963 x 555 x 2340 mm



contour.wave 8x8

Structure + visuel**
+ | sac de transport à roulettes

Dimensions*** :
2340 x 2340 x 541 mm



contour.wave 10x8

Structure + visuel**
+ | sac de transport à roulettes

Dimensions*** :
2900 x 2340 x 541 mm

contour : options & fonctionnalités



contour.tv

Structure** + visuel*
+ 1 sac de transport à roulettes

Dimensions*** :
900 x 2340 x 300 mm



contour.étagères

Structure + visuel*
+ 1 sac de transport à roulettes

Dimensions*** :
900 x 2340 x 300 mm



contour.arche

Structure + visuel*
+ 1 sac de transport à roulettes

Dimensions*** :
900 x 2340 x 2340 mm



contour.arche tv

Structure** + visuel*
+ 1 sac de transport à roulettes

Dimensions*** :
900 x 2340 x 2340 mm

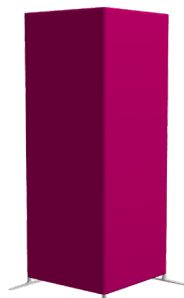

contour.coin rangement 3x8

Structure + visuel*
+ 1 sac de transport à roulettes

Dimensions*** :
900 x 2340 x 900 mm

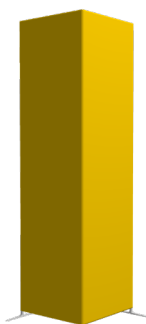

contour.coin rangement 3x10

Structure + visuel*
+ 1 sac de transport à roulettes

Dimensions*** :
900 x 3200 x 900 mm



contour.spot LED 20W

Spot + fixation + housse



contour.

Cadre sur-mesure

Contactez-nous pour plus
d'informations

*Visuel imprimé recto-verso ou dos noir. **Structure avec support de fixation TV inclus. ***Dimensions hors pieds qui surélevent le cadre de 6 cm.

contour est 100% évolutif

Commencez avec un cadre et faites-le grandir avec d'autres cadres et accessoires



contour.10x8
+ comptoir c.air²

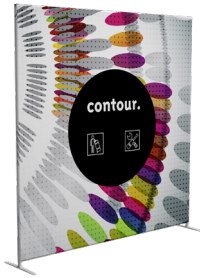

contour.8x8



contour.3x8
+ contour.5x8



contour.tv



contour.étagères

9 m²

12 m²

15 m²

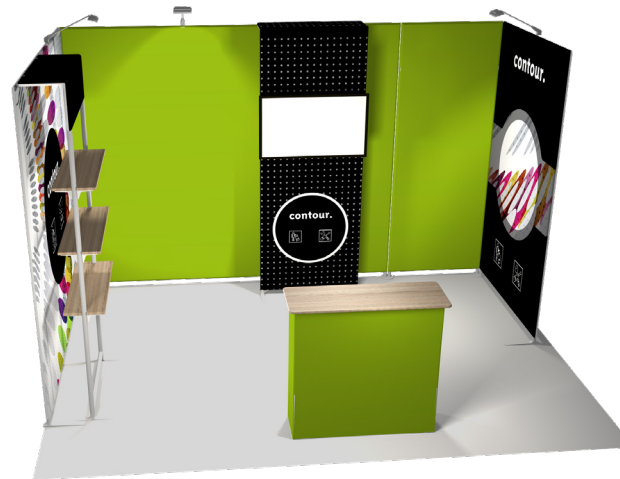
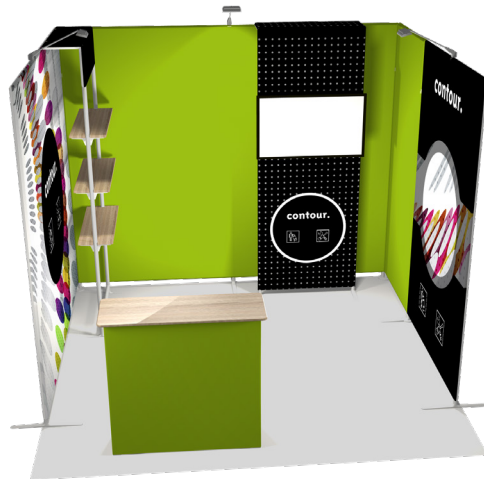



9 m²



Optez pour le comptoir parapluie portable c.air2

ct-stand-9m2-04

Contactez-nous pour obtenir un devis

Solution de transport
Sacs de transport à roulettes

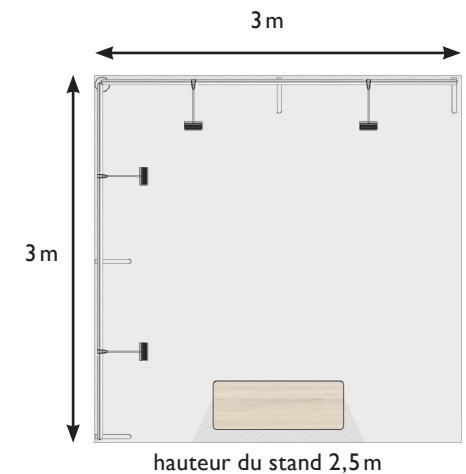



12 m²

ct-stand-12m2-10

Contactez-nous pour obtenir un devis

Solution de transport
Sacs de transport à roulettes



Diffusez vos vidéos sur le cadre TV



Connectez vos cadres à 45° pour donner du relief à votre stand

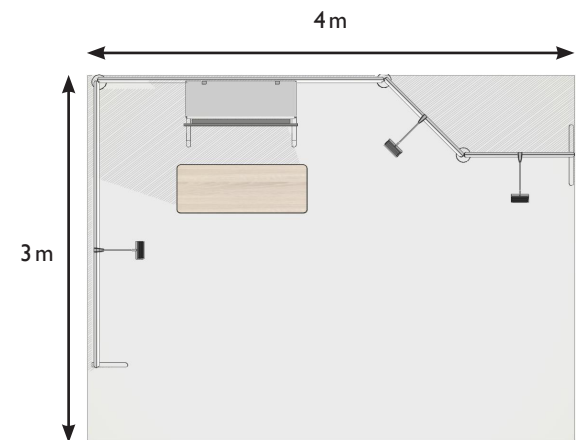

hauteur du stand 2,5 m



15 m²

ct-stand-15m2-10

Contactez-nous pour obtenir un devis

Solution de transport
Sacs de transport à roulettes



Présentez vos produits grâce au cadre étagères

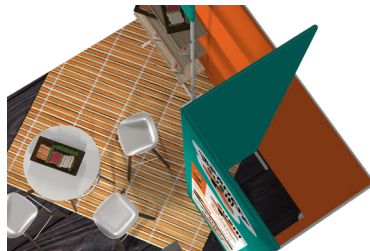

Utilisez le coin rangement 3x10 pour être visible de loin

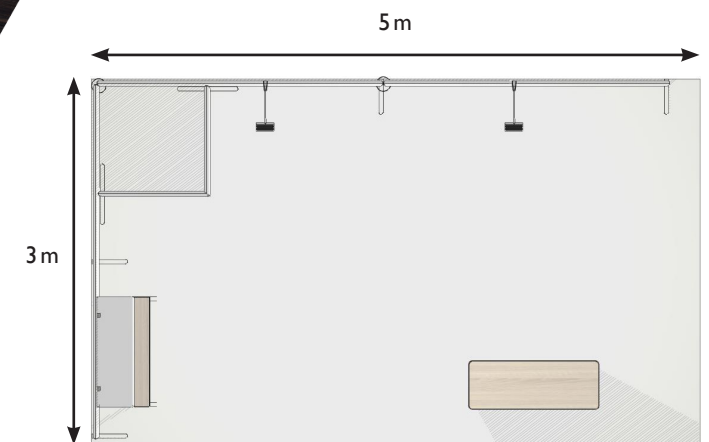

hauteur du stand 3,2m

ct-stand-18m2-12

Contactez-nous pour obtenir un devis

Solution de transport
Sacs de transport à roulettes

18 m²



Valorisez vos messages sur l'arche tv



De grandes surfaces de communication

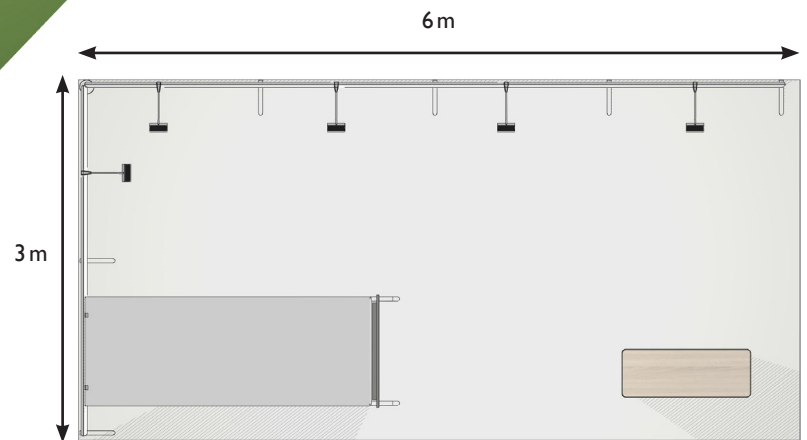

hauteur du stand 2,5m



ct-stand-18m2-13

Contactez-nous pour obtenir un devis

 Solution de transport
 Sacs de transport à roulettes

18 m²

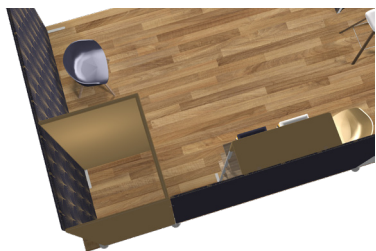

Créez une réserve



Utilisez les pieds simples contre des cloisons

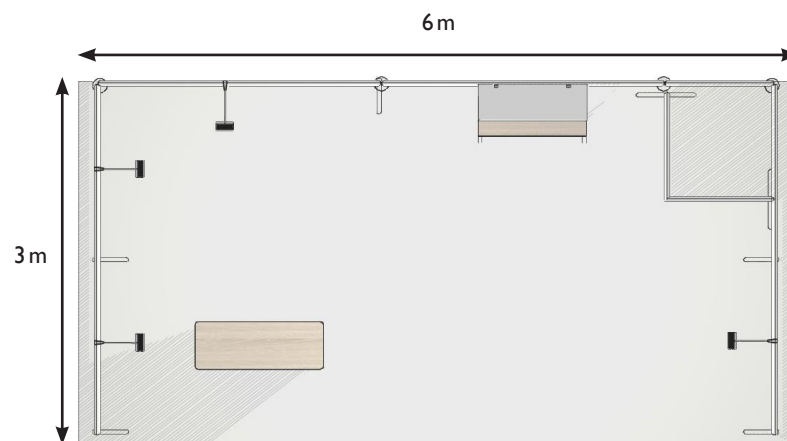

hauteur du stand 2,5m



ct-stand-18m2-14

Contactez-nous pour obtenir un devis

 Solution de transport
 Sacs de transport à roulettes

18 m²



Donnez du caractère à votre stand avec une arche

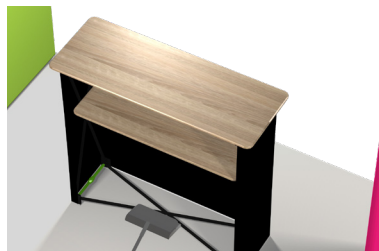

Déterminez un espace d'accueil

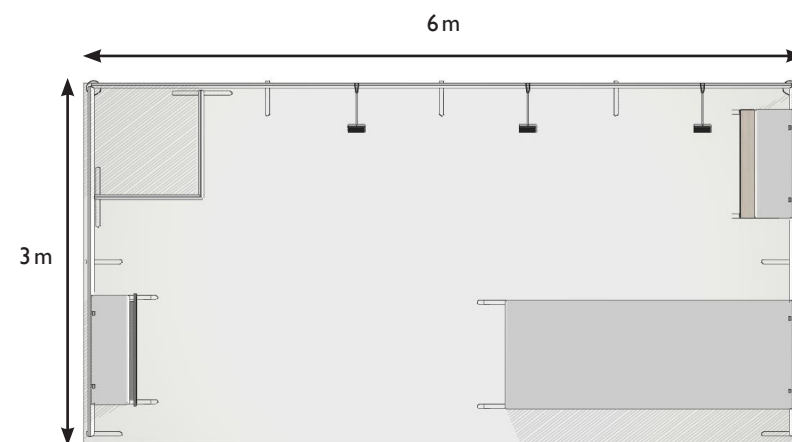

hauteur du stand 2,5m



ct-stand-15m2-11

Contactez-nous pour obtenir un devis

 Solution de transport
 Sacs de transport à roulettes

15 m²



Des cadres penchés pour un design unique



Diffusez vos vidéos sur le cadre TV

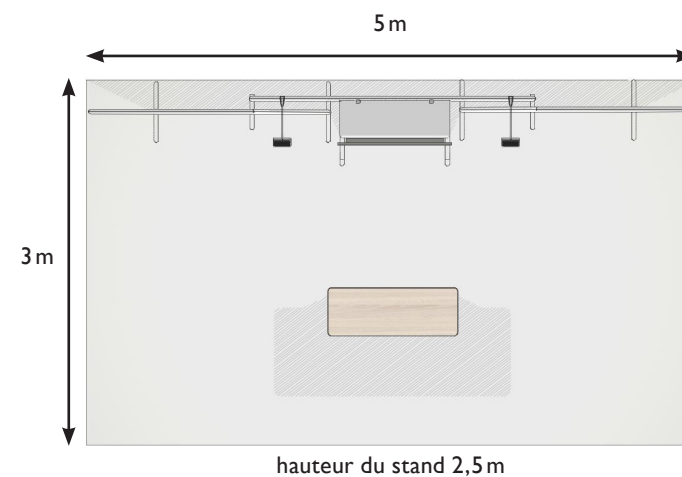



ct-stand-18m2-10

Contactez-nous pour obtenir un devis

Solution de transport
Sacs de transport à roulettes

18 m²

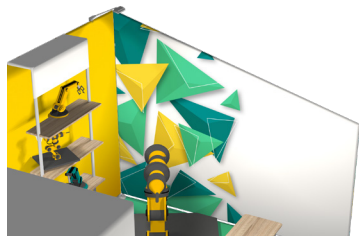

Soyez original grâce aux cadres biseautés



Valorisez vos messages sur l'arche tv

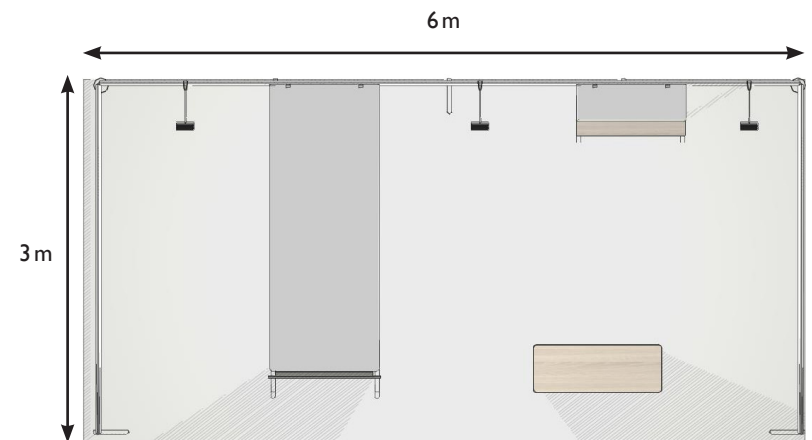

hauteur du stand 2,5m



ct-stand-18m2-11

Contactez-nous pour obtenir un devis

 Solution de transport
 Sacs de transport à roulettes

18 m²

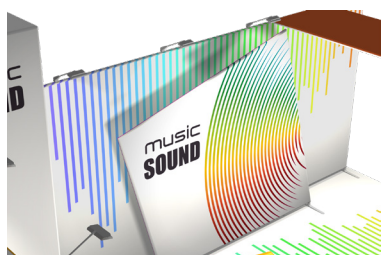

Osez les lignes inclinées

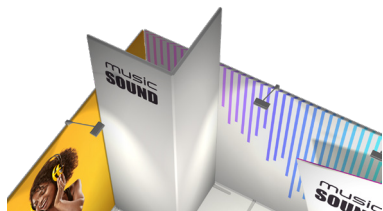

Maximisez votre visibilité

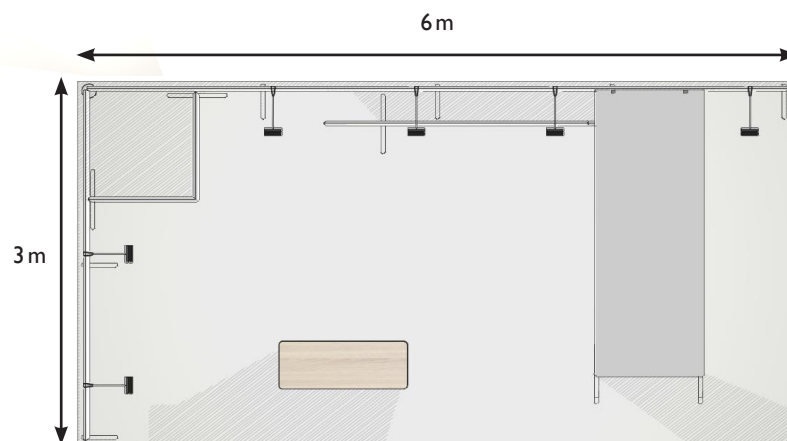

hauteur du stand 3,2m

contour : emmenez votre créativité où vous voulez



Photocall



Fond de scène



Stand



Vitrine de boutique



PLV magasin

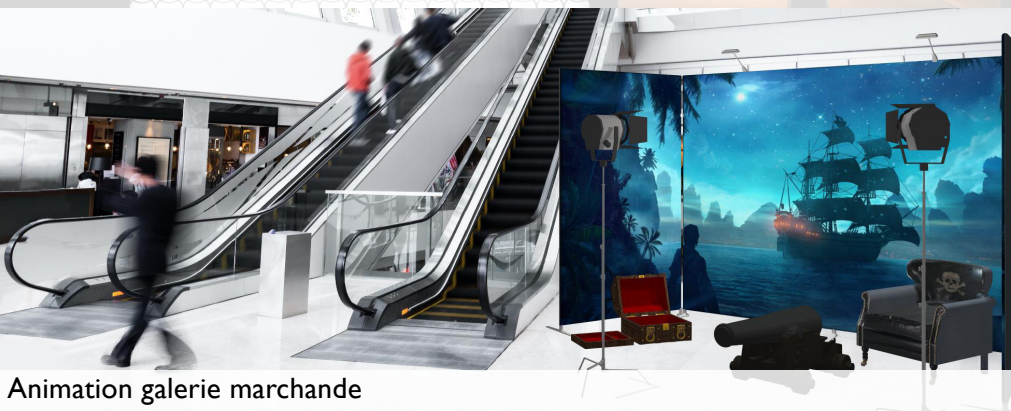

Animation galerie marchande



panoramic[®] h-line

- Stands modulaires, à partir de 9 m²
- Conditionnés dans une caisse de transport à roulettes, avec les visuels pré-montés sur les cadres
- À monter soi-même ou par des professionnels

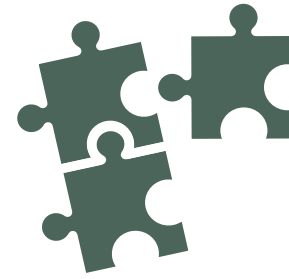

modularité

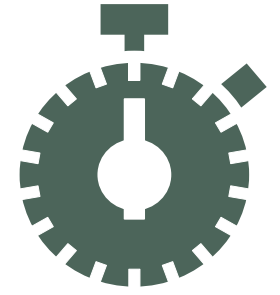

location

stands modulaires

Le système de stands modulaires de référence



connecteur panneaux pour un montage facile



nouveauté : intégrez des murs vidéo sur-mesure



le détail, une priorité



caisse de transport



- Créez un stand sur-mesure à partir de modules pré-assemblés offrant toutes les fonctionnalités dont vous avez besoin
- L'impact visuel est créé par des visuels en tissu, grands formats et haute-définition. Les raccords entre panneaux sont invisibles
- Panoramic h-line est compatible avec panoLED : innovez et donnez vie à votre stand grâce aux murs vidéo panoLED
- Le temps de montage d'un 18m² est de moins d'une heure

100% modulaire : 12 modules, 1 caisse de transport, 4 salons, 4 configurations, 4 lieux

Soyez agile en reconfigurant votre stand panoramique h-line au gré de vos événements.

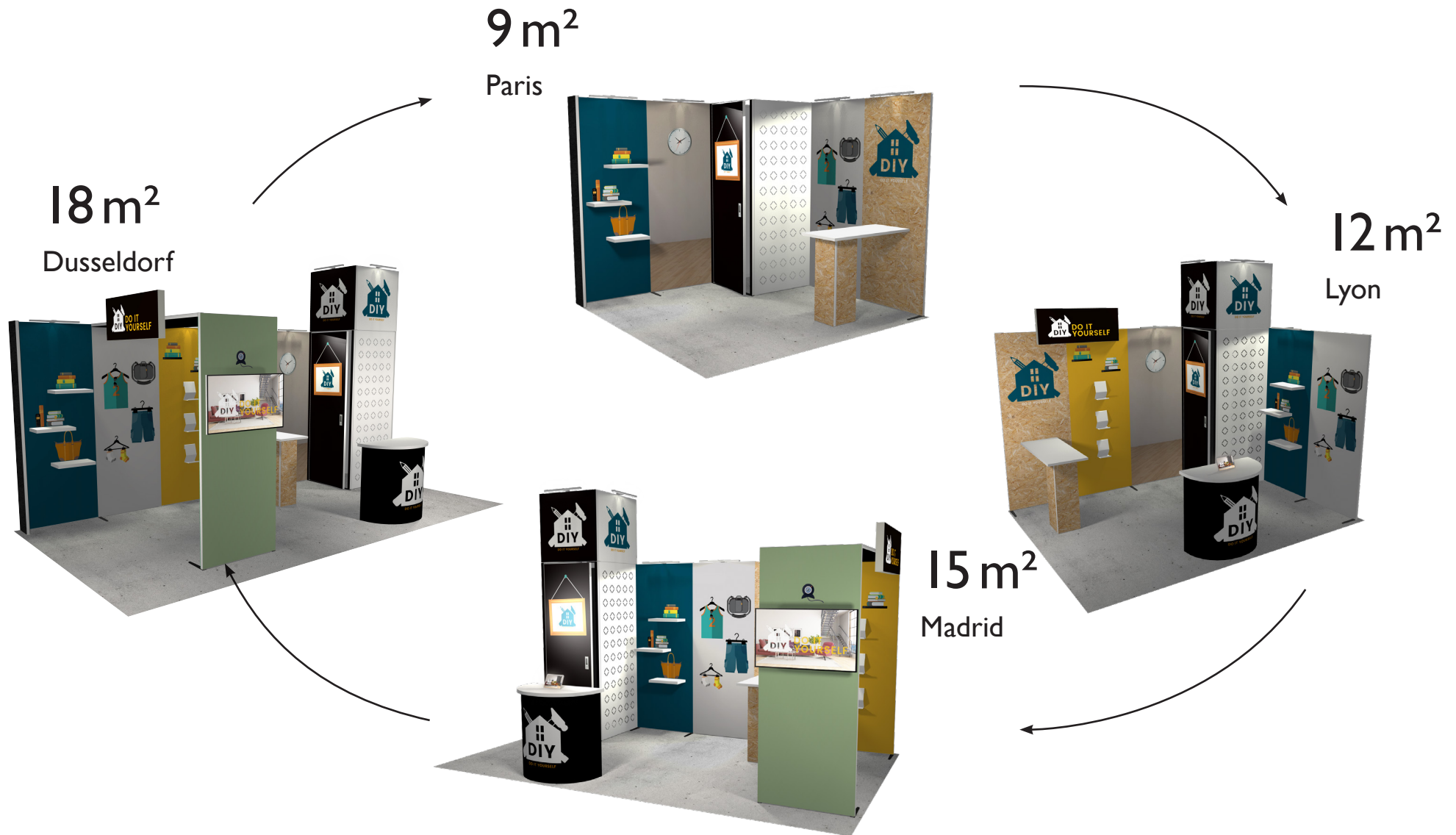

100% modulaire : 12 modules pour un nombre de configurations illimité !

module rehausse 1m² x1



module enseigne lumineuse x1



module arche TV x1

module réserve 1m² x1

module console USB x1

module comptoir M courbe x1

module étagères x1

module 3 porte-brochures x1

module allée x1

module standard 96 x2

mât d'angle x1

pack 12 modules

- 2 modules standard 96 HMS096
- 1 module réserve 1m² HMR096
- 1 module console USB HMC296B-USB
- 1 module 3 porte-brochures HMF096-01
- 1 module étagères HME011
- 1 module arche TV HMVI96B
- 1 module allée gauche HMA024
- 1 module rehausse 1m² HMM496
- 1 module enseigne lumineuse HMMI20-L
- 1 mât d'angle HMS004
- 1 module comptoir M courbe HMC096-C
- 5 spots LED
- 1 support tablette
- 1 kit aménagement réserve
- 1 pied stabilisateur
- 2 kits électricité
- 2 multiprises 3P
- 1 kit de secours h-line
- 1 caisse de transport HI

À chaque module sa fonction

Modules standard

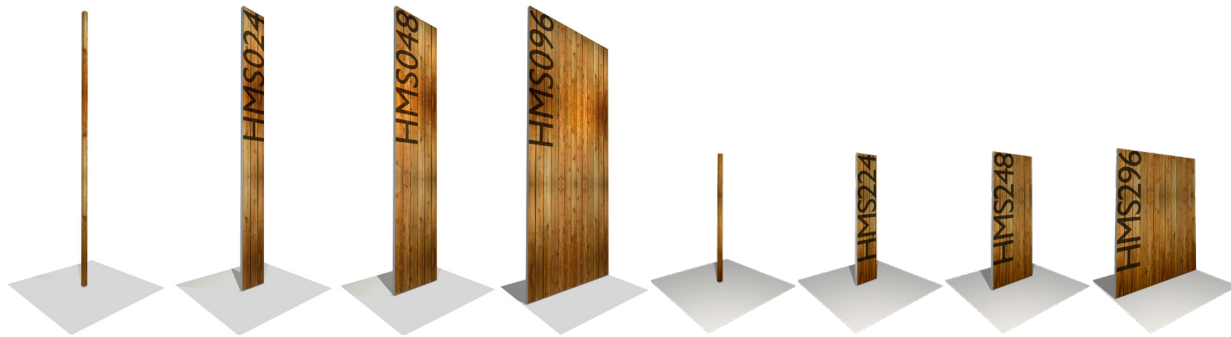

Modules courbes

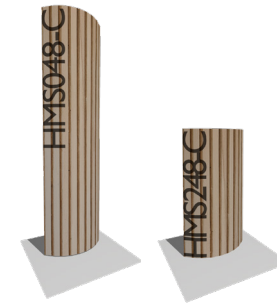

Modules rangement



Modules porte



 Modules standard lumineux



Modules étagères



Prise USB optionnelle 

Modules multimédia

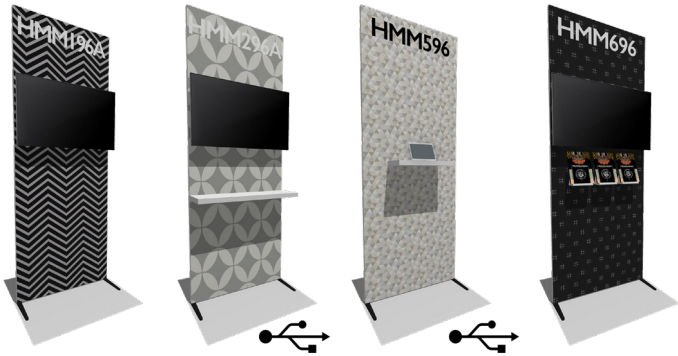

Modules accessoires

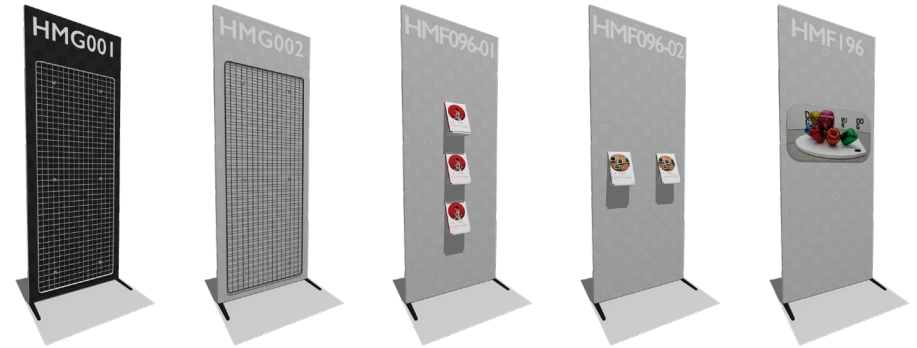

Modules velum



Modules arches

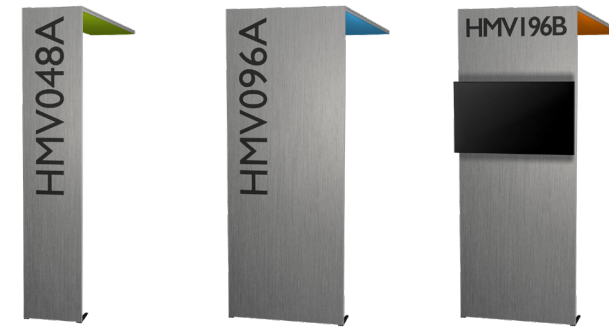

Modules arches lumineuses



Modules arches courbes



Modules rehaussées

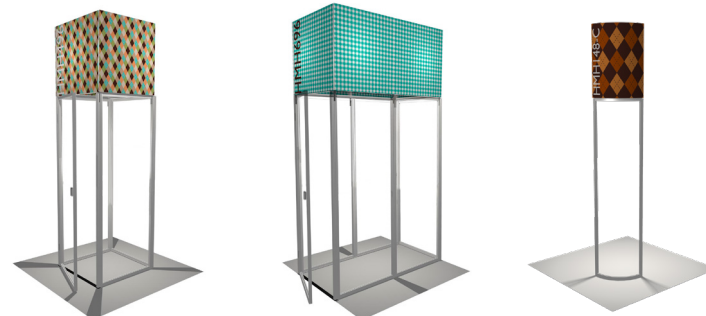

Prise USB optionnelle

À chaque module sa fonction

Modules allée

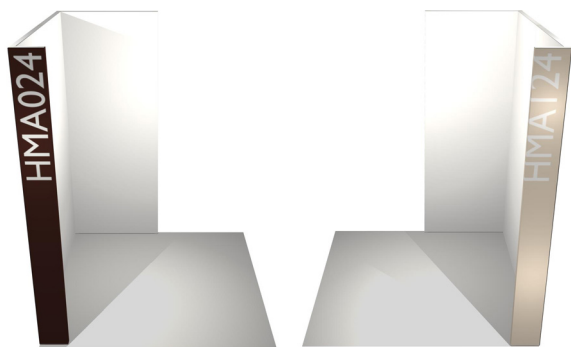

Modules enseignes & enseignes lumineuses



Modules consoles 

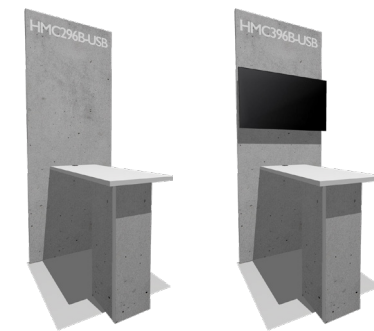

Modules comptoirs 

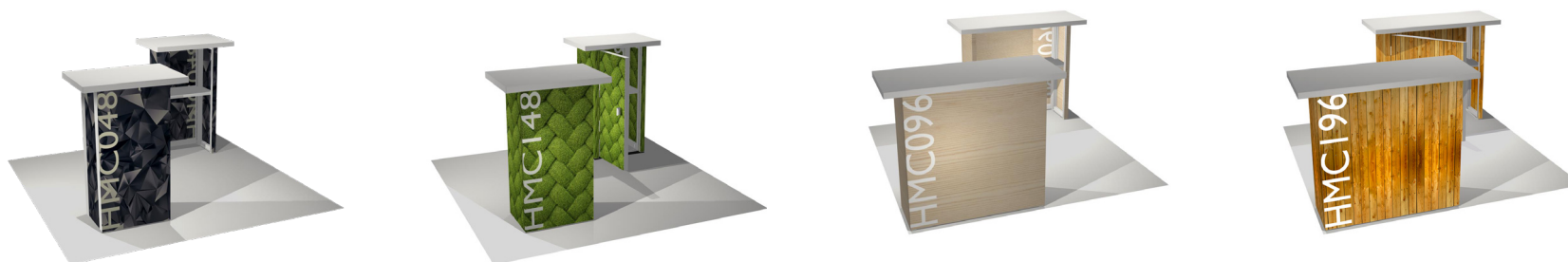

Modules de connexion

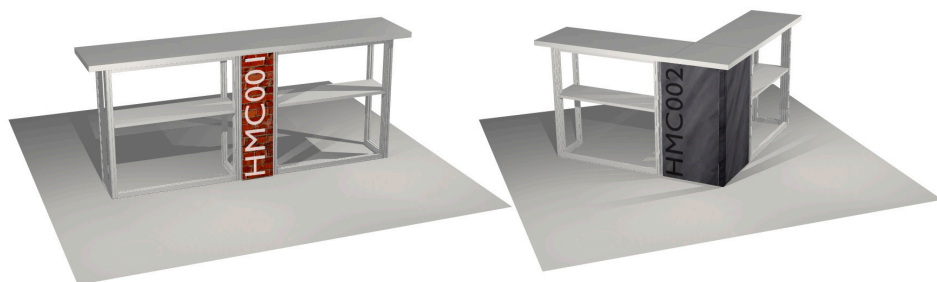

Modules comptoirs lumineux 

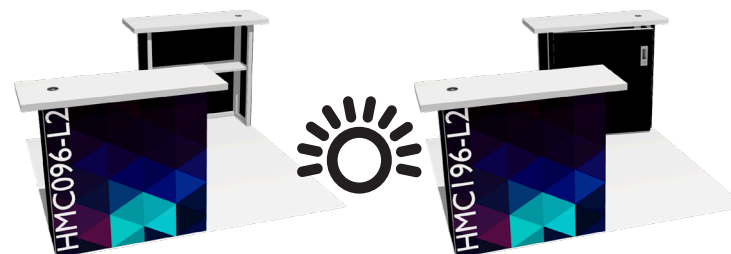

Modules comptoirs courbes



Accessoires & fonctionnalités

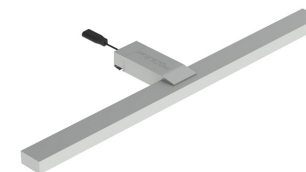

Vitrines & porte-brochures (voir p.79)

Prise USB optionnelle 

Pour plus d'informations, demandez la brochure panoramic h-line

Innovation

panoLED

Créez des murs vidéos sur-mesure grâce aux dalles LED panoLED

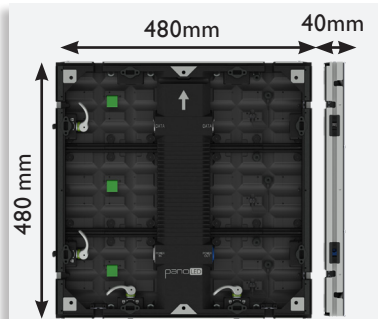

La dalle la plus fine et la plus légère



Une image nette et des couleurs éclatantes



Connecteurs intégrés pour un montage rapide

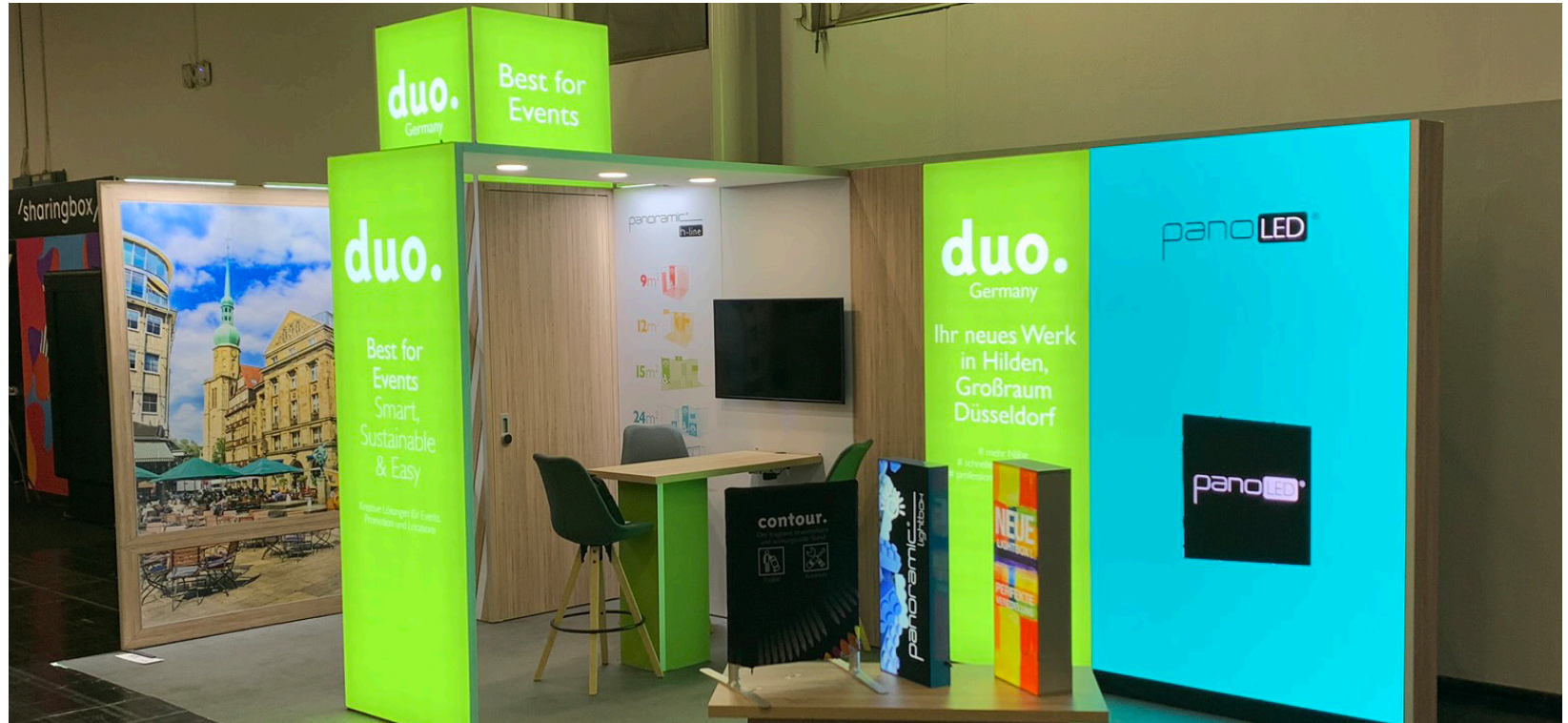

- panoLED permet de créer des murs vidéo sur-mesure, grâce à l'assemblage rapide de dalles de 48 x 48 cm.
- Innovez et donnez vie à vos stands : révélez la splendeur de vos contenus grâce à des couleurs éclatantes, des images spectaculaires et une expérience visuelle transformée.
- panoLED est simple à monter : connexion facile et ultra sécurisée avec un serrage par came.
- panoLED est compatible avec les structures modulaires Panoramic h-line et c-line et les stands traditionnels.
- Le dos des dalles s'habille de toile graphique SEG via une innovation brevetée.
- panoLED permet des applications au-delà des stands : suspendue, posée ou intégrée dans un décor.



Innovation

panoLED : le champ des possibles est grand ouvert

panoLED

En stand

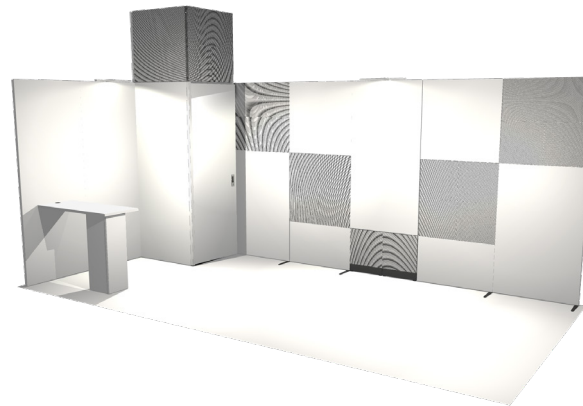

En murs vidéos

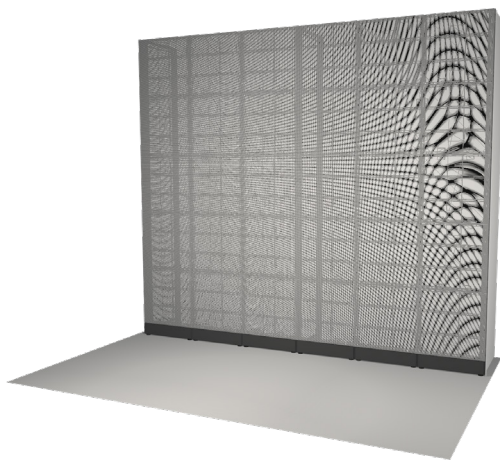

Totem simple ou double-face

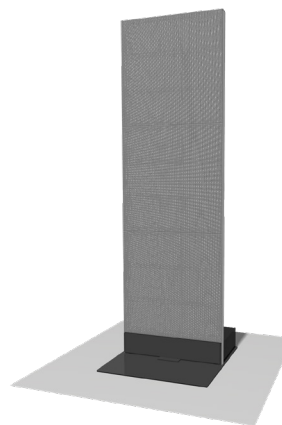

En enseigne élinguée

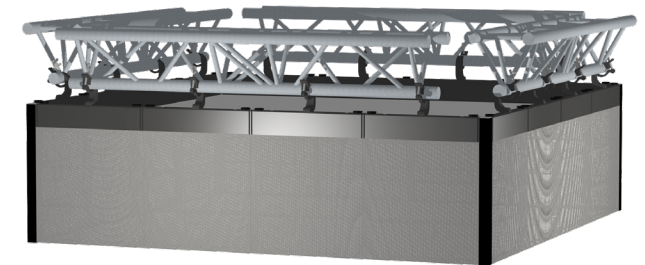

Une innovation récompensée par





9 m²

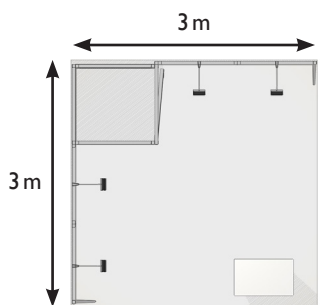

hauteur du stand 2,5 m



Comptoir HMC048



Réserve aménagée 1 m² HMR096

h-stand-9m2-07

Contactez-nous pour obtenir un devis à l'achat ou à la location

Solution de transport conseillée
1 caisse h-line H2



Modularité
12 m²

Ajoutez un module console TV pour passer en 12 m²
h-stand-12m2-28



h-stand-9m2-30

Contactez-nous pour obtenir un devis à l'achat ou à la location

Solutions de transport conseillées
 1 caisse h-line H2
 + 1 caisse h-line H7

9 m²

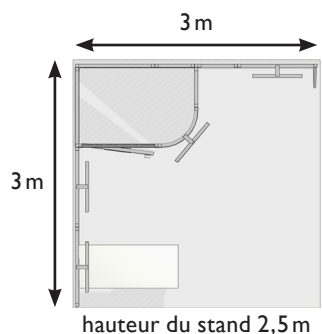

hauteur du stand 2,5 m

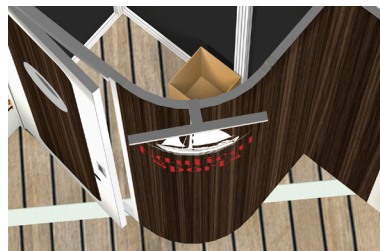

Module courbe HMS048-C



Réserve sécurisée
 porte full option avec hublot



Modularité
 12 m²

Ajouter un module standard 96 pour passer en 12 m²
h-stand-12m2-34



Spot signature pour un éclairage puissant et homogène

h-stand-9m2-26

Contactez-nous pour obtenir un devis à l'achat ou à la location

Solution de transport conseillée
1 caisse h-line H2

9 m²

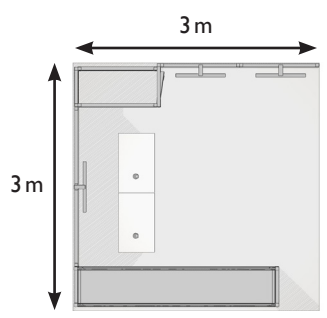

hauteur du stand 2,5 m



Créez une arche lumineuse en 48cm

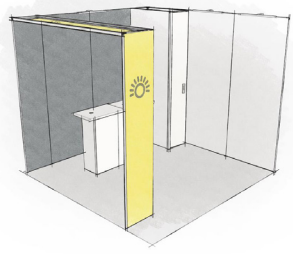

Modularité
12 m²

Ajoutez simplement un module étagères pour passer en 12 m²
h-stand-12m2-30

panoLED



Mur vidéo panoLED
de 3 m x 2,5 m

9 m²

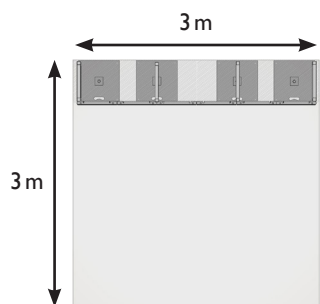

hauteur du stand 2,5 m

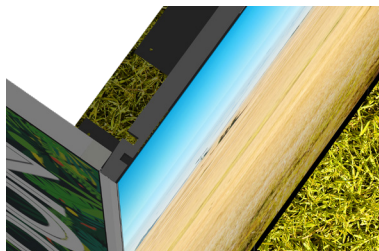

La dalle la plus fine (40 mm)

h-stand-9m2-28

Contactez-nous pour obtenir un
devis à l'achat ou à la location

Solution de transport conseillée
1 caisse h-line H2
+ 3 flightcases pour dalles

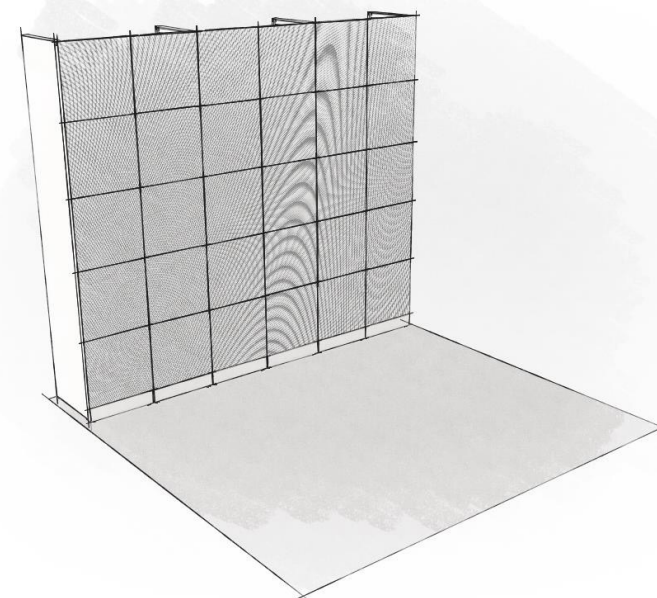

Présentez vos catalogues
(porte-brochures intégrés au
panneau)



h-stand-12m2-31

Contactez-nous pour obtenir un
devis à l'achat ou à la location

Solution de transport conseillée
1 caisse h-line H2

12 m²

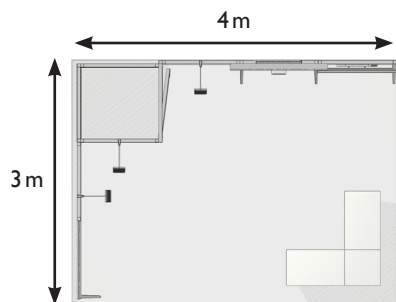

hauteur du stand 2,5 m



2 comptoirs connectés avec un module de
connexion en angle HMC002

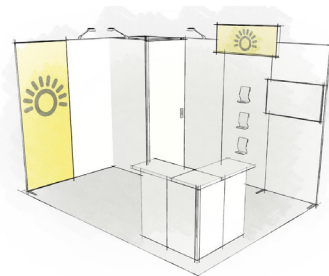

Modularité
9 m²



Ôtez juste le module standard lumineux 96
h-stand-9m2-09

Jouez sur les différentes hauteurs pour créer l'impact



12 m²

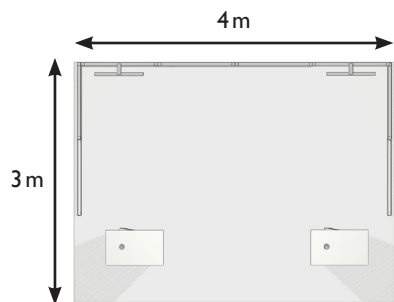

hauteur du stand 2,5 m



Mixez lumineux et non lumineux

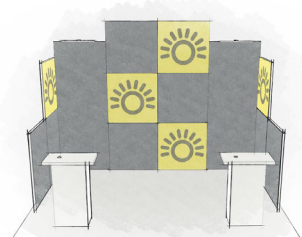

Modularité
9 m²

Des modules 48 cm en remplacement des modules 96 cm pour passer à 9m²

h-stand-9m2-25

h-stand-12m2-32

Contactez-nous pour obtenir un devis à l'achat ou à la location

Solution de transport conseillée
1 caisse h-line H2



Gagnez en visibilité avec la rehausse

Donnez plus d'impact avec une arche 100% lumineuse



15 m²

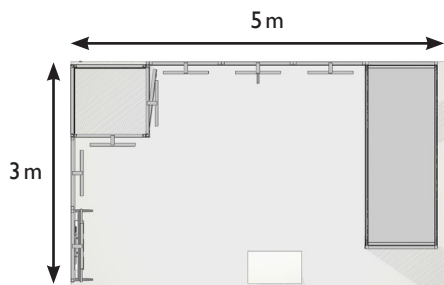

hauteur du stand 3,5m



Chargeur USB intégré dans le plateau de console

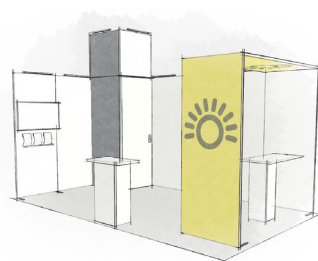

Modularité 12 m²



Reconfigurez votre stand avec un module standard 96 en moins
h-stand-12m2-15

h-stand-15m2-12

Contactez-nous pour obtenir un devis à l'achat ou à la location

Solution de transport conseillée
I caisse h-line HI



16 m²

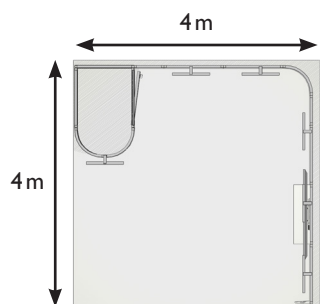

hauteur du stand 2,5 m

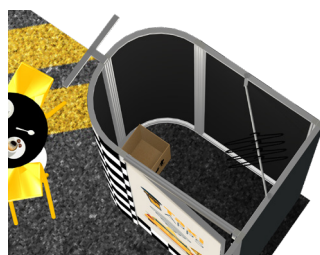

Réserve aménagée et sécurisée
de plus d'un mètre carré



Spot signature



Optez pour un écran 65"

h-stand-16m2-03

Contactez-nous pour obtenir un
devis à l'achat ou à la location

Solutions de transport conseillées
1 caisse h-line H2
+ 1 caisse h-line H7

Diffusez vos films grâce au mur vidéo panoLED



h-stand-16m2-01

Contactez-nous pour obtenir un devis à l'achat ou à la location

Solution de transport conseillée
3 flightcases pour dalles
+ 1 caisse h-line H2

16 m²

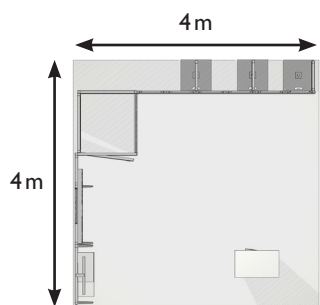

hauteur du stand 2,5 m

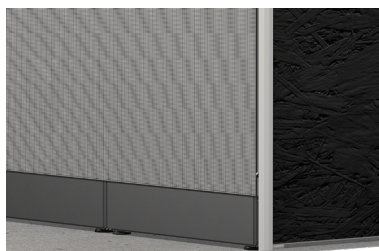

Un bumper sous chaque dalle pour un alignement parfait

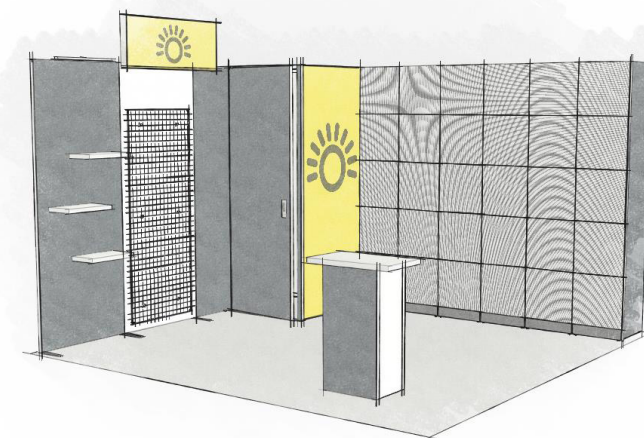

Créez un espace de rangement grâce à la réserve

Présentez vos objets et flyers promotionnels sur le même panneau



h-stand-18m2-31

Contactez-nous pour obtenir un devis à l'achat ou à la location

Solution de transport conseillée
I caisse h-line HI

18 m²

6 m

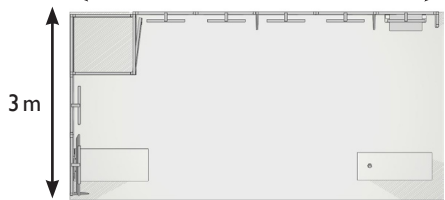

3 m

hauteur du stand 2,5 m



Module étagère + 3 porte-brochures HME017

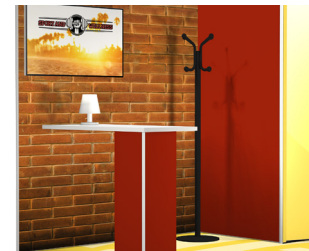

Module console HMC396B

Modularité 12 m²



Une cloison inversée et 2 modules en moins
h-stand-12m2-16

Mettez en valeurs vos produits avec la vitrine helix.200

Signez avec votre marque grâce à l'enseigne lumineuse



h-stand-18m2-24

Contactez-nous pour obtenir un devis à l'achat ou à la location

Solution de transport conseillée
1 caisse h-line H2
+ 1 caisse h-line H4

18 m²

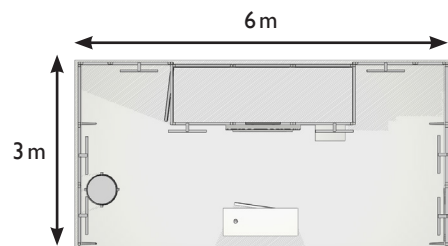

hauteur du stand 2,5 m



Patère accrochée grâce à la pièce de fixation universelle



Module cadre wall.frame HMF196

Modularité 12 m²



Adaptez votre stand à une surface de 12m² en enlevant 3 modules standard 96 et 2 modules standard 48

h-stand-12m2-24

Optez pour
une TV 65"

Augmentez votre impact
avec l'enseigne lumineuse



h-stand-18m2-36

Contactez-nous pour obtenir un
devis à l'achat ou à la location

Solutions de transport conseillées
2 caisses h-line H1
+ 1 caisse h-line H7

18 m²

Deux espaces de discussion
dédiés et indépendants

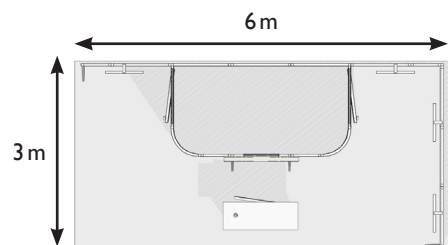

hauteur du stand 2,5 m



Module comptoir lumineux
avec porte HMC196-L2

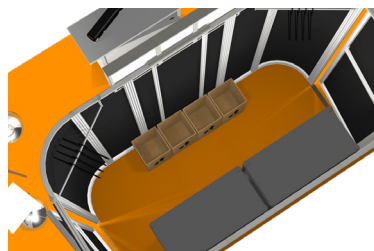

Grande réserve aménagée
et sécurisée avec 2 kits HAR001

Modularité
en U

Reconfigurez votre projet en U en ajoutant 3 modules standard 96
h-stand-18m2-35

Mettez vos documents
à disposition de vos
visiteurs

Eclairez vos espaces de
discussion grâce aux
vélum lumineux



h-stand-24m2-14

Contactez-nous pour obtenir un devis
à l'achat ou à la location

Solution de transport conseillée
2 caisses h-line H2

24 m²

6 m

4 m



hauteur du stand 3,5 m



Module tv + étagère HMM296A



Porte tablette

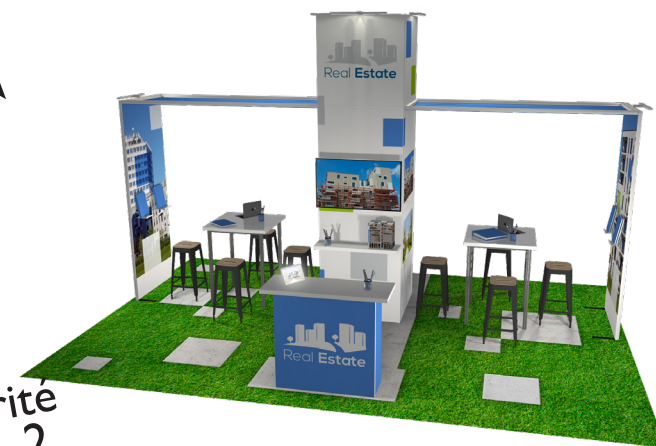

Modularité 24 m² îlot

Un design très différent à partir des mêmes modules !
h-stand-24m2-22

Diffusez vos vidéos avec
une arche courbe + TV



h-stand-28m2-01

Contactez-nous pour obtenir un devis
à l'achat ou à la location

Solutions de transport conseillées
1 caisse h-line H1
+ 1 caisse h-line H4
+ 1 caisse h-line H7

28 m²

7m

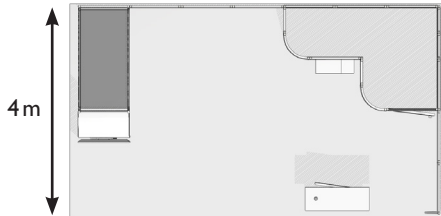

hauteur du stand 2,5 m



Module comptoir lumineux
avec porte HMCI96-L2

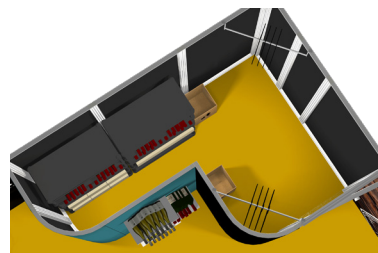

Grande réserve aménagée

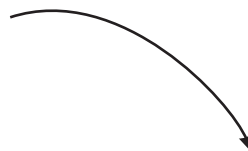

Modularité
20 m²

Passer en 20m² en ôtant 2 modules standard 96
h-stand-20m2-10



Optez pour un grand mur vidéo panoLED

Augmentez votre visibilité avec une rehausse

Deux espaces d'accueil indépendants

36 m²

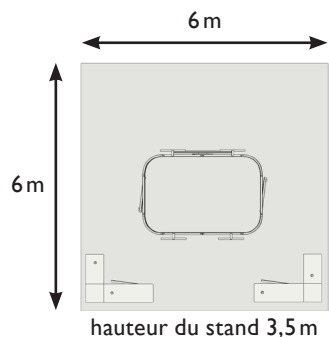

hauteur du stand 3,5m

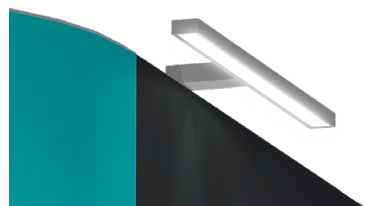

Spot signature

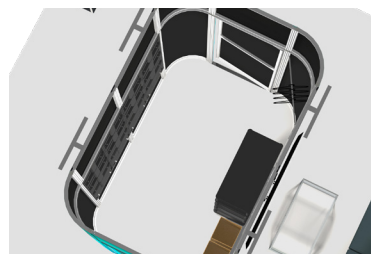

Un grand local technique panoLED aménagé avec HAR001

h-stand-36m2-02

Contactez-nous pour obtenir un devis à l'achat ou à la location

- Solutions de transport conseillées
- 2 caisses h-line H1
 - + 1 caisse h-line H2
 - + 1 caisse h-line H4
 - + 2 flightcases pour dalles



Grand espace de réception avec TV 65"

Optez pour un stand tout en rondeur

Augmentez votre visibilité avec une rehausse

Grand comptoir d'accueil avec le module de connexion droit



h-stand-64m2-01

Contactez-nous pour obtenir un devis à l'achat ou à la location

Solutions de transport conseillées

1 caisse h-line H1

+ 1 caisse h-line H4

+ 3 caisses h-line H7

64 m²

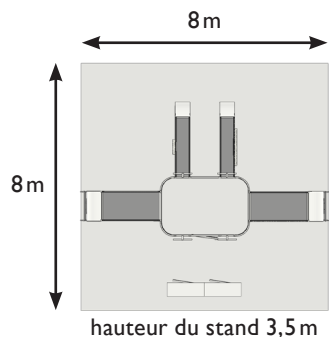

Module enseigne lumineuse HMH048-L et HMH120-L

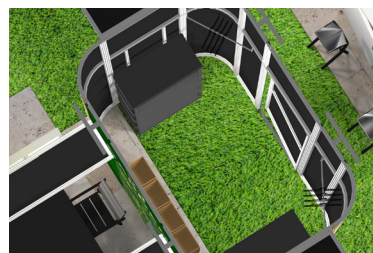

Une grand espace de stockage aménagé avec 2 kits HAR001



Grand espace de réception

Comptoirs, soyez accueillants !

panoramic®
h-line

Plan de travail
720 x 440mm

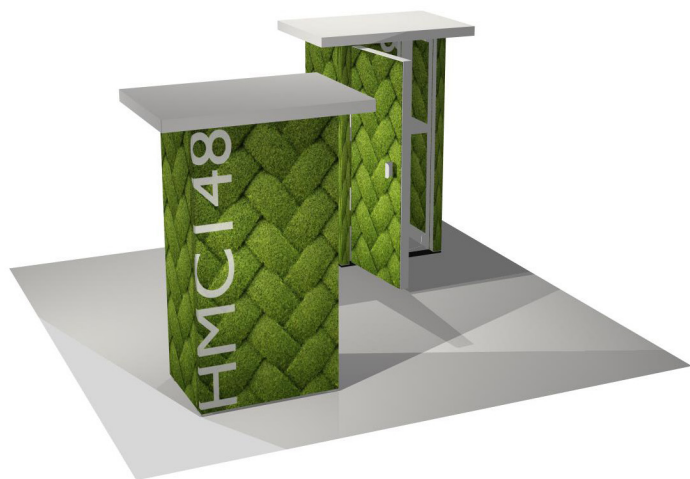

hmc148

Module comptoir S avec porte
(48 x 96 x 30 cm) + visuels

hmc148-usb

Option avec chargeur USB

Hauteur comptoir
1 000 mm

Porte avec serrure



hmc196

Module comptoir M avec porte
(96 x 96 x 30 cm) + visuels

hmc196-usb

Option avec chargeur USB

Hauteur comptoir
1 000 mm

Comptoir lumineux
panoramic®
h-line

Plan de travail
1200 x 440mm



Face avant
lumineuse

hmc196-L2

Module comptoir M avec porte et face avant
lumineuse (96 x 96 x 30 cm) + visuels

hmc196-L2-usb

Option avec chargeur USB

Hauteur comptoir
1 000 mm

Solutions de transport

panoramic®
h-line

Tous nos caissons en bois sont très résistants aux chocs

Rangement des accessoires



Cadres avec visuels pré-montés

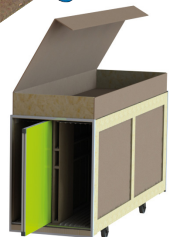

Caisse partitionnable



caisse.h-line H1

Dimensions extérieures L 820 x P 2620 x H 1420mm
Poids 149kg

Peut contenir jusqu'à 14 cadres.

caisse.h-line H2

Dimensions extérieures L 740 x P 2620 x H 1440mm
Poids 110kg

Peut contenir jusqu'à 12 cadres.

flightcase.panoLED

Dimensions extérieures L 790 x P 594 x H 765 mm
Poids 55 kg

Peut contenir jusqu'à 10 dalles LED (soit 2,3 m² de mur vidéo)

caisse.h-line H4

Dimensions extérieures L 520 x P 2650 x H 1220mm
Poids 80kg

Peut contenir jusqu'à 8 cadres.



caisse.h-line H7

Dimensions extérieures L 2606 x P 737,20 x H 409 mm
Poids 24 kg

Peut contenir 4 cadres.



Vous n'avez pas trouvé votre configuration ?
On la compose pour vous !



Retrouvez encore plus de configurations dans la bibliothèque de stands :
<https://duodisplay.com/fr/bibliotheque-de-stand/>

duo.
STANDS & DISPLAYS

Stands modulaires

Cadres tissu

Stands sur-mesure

Stands portables & pop-ups tissu

Roll-ups & porte-bannières

Communication extérieure

Modularité Localisation

Produit Modules Transport

Design Sur-mesure

Design Sur-mesure

Design Sur-mesure



panoramic®
c-line



design



sur-mesure

- Stands sur-mesure, aucune concession sur le design
- Réutilisables
- À monter par des professionnels

stands design sur-mesure

Stands design et sur-mesure

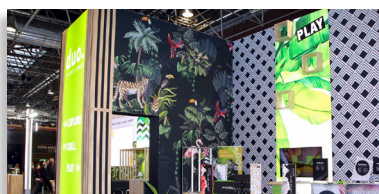

caisson lumineux



nouveauté : intégrez des murs vidéo sur-mesure



éléments courbes

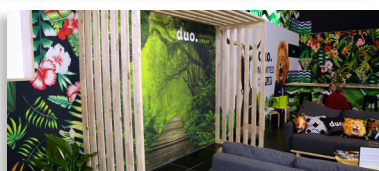

intégration menuiserie



- Avec panoramic, toutes vos idées prennent forme : visuels très grand format, murs rétro-éclairés, éléments courbes, intégration d'éléments de menuiserie, hauteurs de plus de 5 m
- Innovez et donnez vie à votre stand grâce aux murs vidéo panoLED
- Les stands panoramic sont reconfigurables et réutilisables !
- Les caissons lumineux panoramic Lightbox sont personnalisables à l'infini (simple face, double face, coloris de profilés, options de dos de caisson, accessoirisation...) et sont certifiés **CE** et **UL**.



c-stand-L-54

Contactez-nous pour obtenir un devis

Solution de transport conseillée
3 caissons empilables
+ 1 plateau simple à roulettes élargi

9 m²

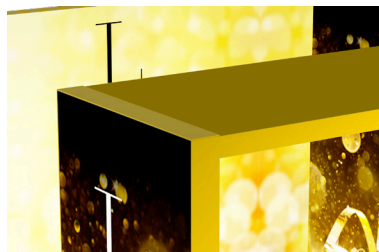

Encore plus immersif avec les
nouveaux coloris de profilés

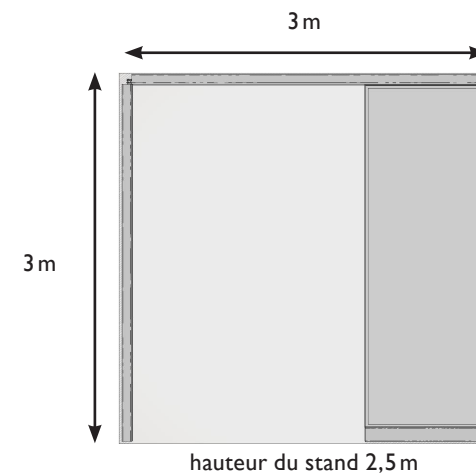
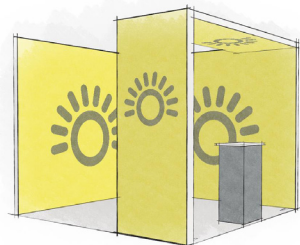



Totem
lumineux XXL
avec visuel continu

20 m²

c-stand-L-49

Contactez-nous pour obtenir un devis

Solution de transport conseillée
3 caissons empilables
+ 1 plateau simple à roulettes



Réserve sécurisée



Emballage compact

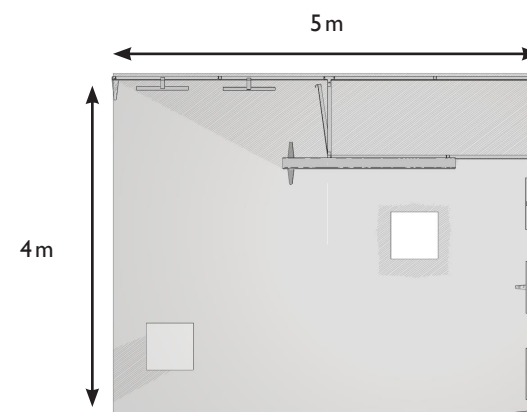
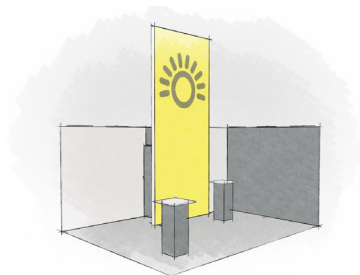

hauteur du stand 5 m

Ecran vidéo géant panoLED

Profilés bleus



36 m²



Fixez des étagères sur vos caissons lumineux

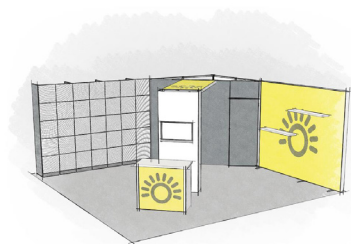

c-stand-L-53

Contactez-nous pour obtenir un devis

Solution de transport conseillée
4 flightcases pour dalles
+ 5 caissons empilables
+ 1 plateau double à roulettes

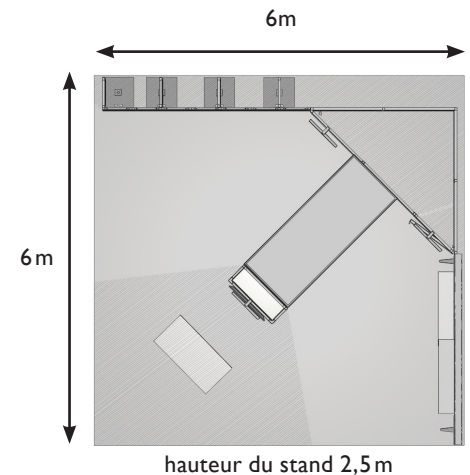



36 m²



Corner 100% lumineux



Totems signalétique lumineux
autoportants recto-verso

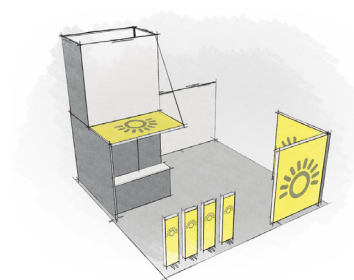

c-stand-L-52

Contactez-nous pour obtenir un devis

Solution de transport conseillée

1 caisse bois

+ 3 caissons empilables

+ 1 plateau simple à roulettes

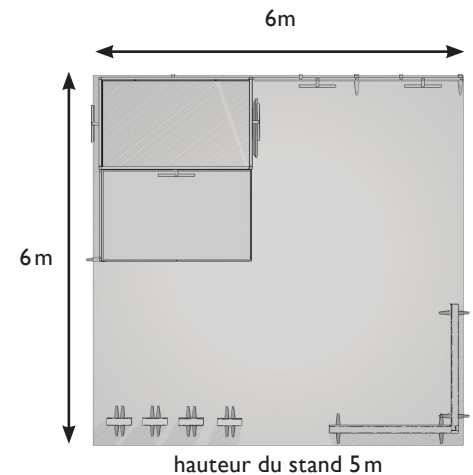



49 m²

c-stand-L-51

Contactez-nous pour obtenir un devis

Solution de transport conseillée
4 caissons empilables
+ 1 plateau double à roulettes



Cadre tissu wall.frame classic



Caisson lumineux recto-verso

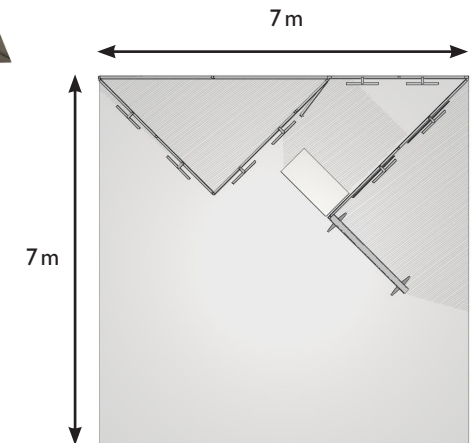
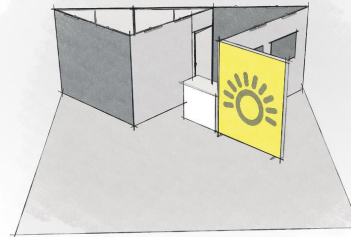

hauteur du stand 2,5m



c-stand-L-50

Contactez-nous pour obtenir un devis

Solution de transport conseillée
| caisse bois



Corner 100% lumineux

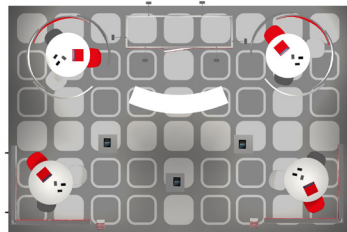

Moquette imprimée

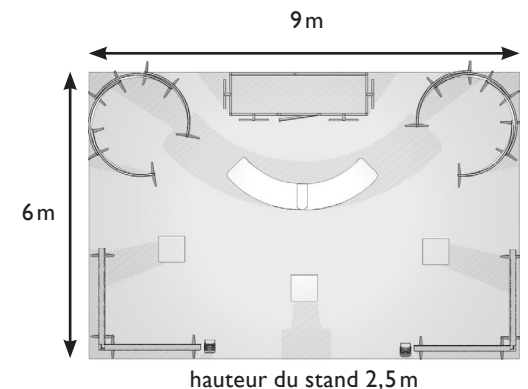
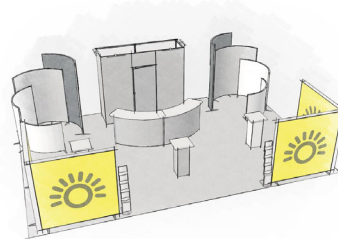

Réunissez-vous autour
du plot d'accueil



c-count-6

Dimensions plateau
550 x 550 mm

Hauteur comptoir
1 025 mm

c-count-7

Encombrement plateau
545 x 1 810 mm

Hauteur comptoir
1 025 mm

c-count-8

Encombrement plateau
545 x 3 163 mm

Hauteur comptoir
1 025 mm

panoramic®
c-line

Caisses empilables

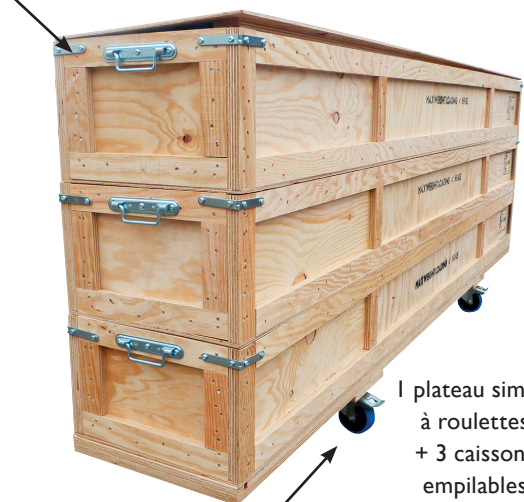

Roulettes
verrouillables

1 plateau simple
à roulettes
+ 3 caissons
empilables
+ 1 couvercle

caisson empilable

Caisson empilable vendu à l'unité

Plateau simple à roulettes pour 1 à 3

caissons, 1 couvercle inclus

Plateau double à roulettes pour 1 à 6
caissons, 2 couvercles inclus

Dimensions extérieures
L 400 x P 2575 x H 260mm

Poids
17kg



portabilité

Existe aussi en version nomade



sac à roulettes TRB011

Dimensions extérieures
L380 x P 340 x H 1350mm

Poids à vide
10kg

Charge max.
30kg



cartouche. SOFT-BAG*

*maximum 2 cartouchières par sac à roulettes

Vous n'avez pas trouvé votre configuration ? On l'imagine avec vous !

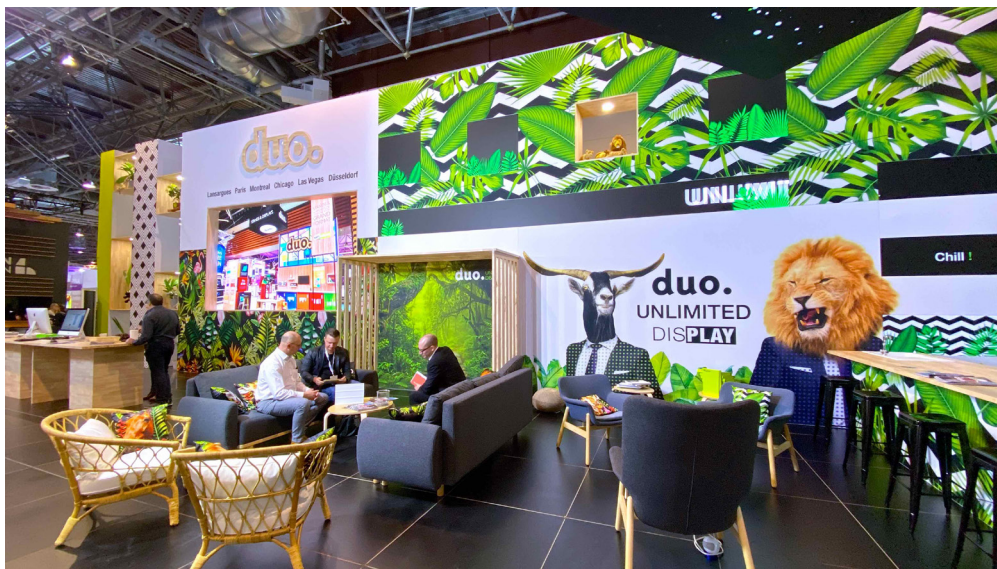

Retrouvez encore plus de configurations dans
la bibliothèque de stands
<https://duodisplay.com/fr/bibliotheque-de-stand/>

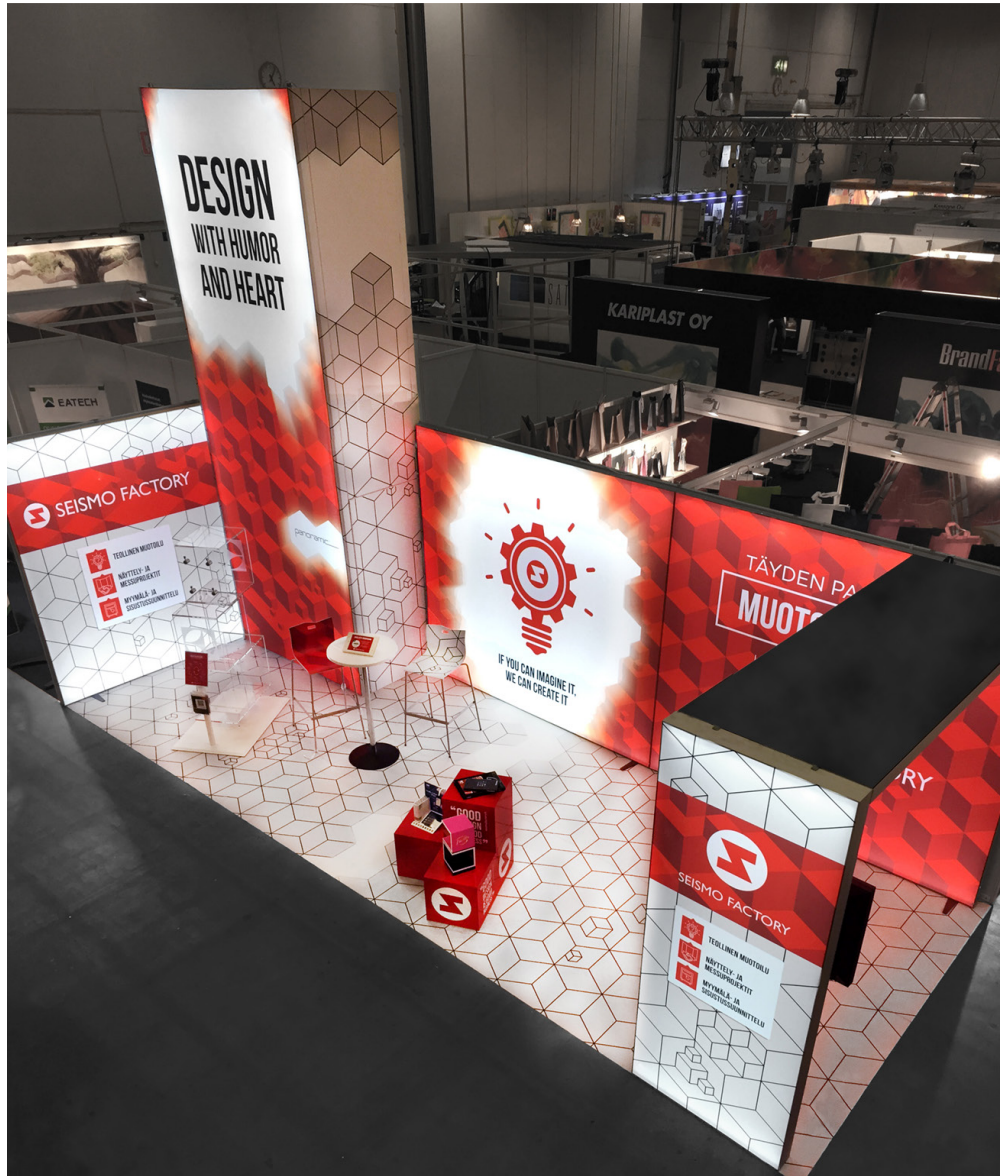

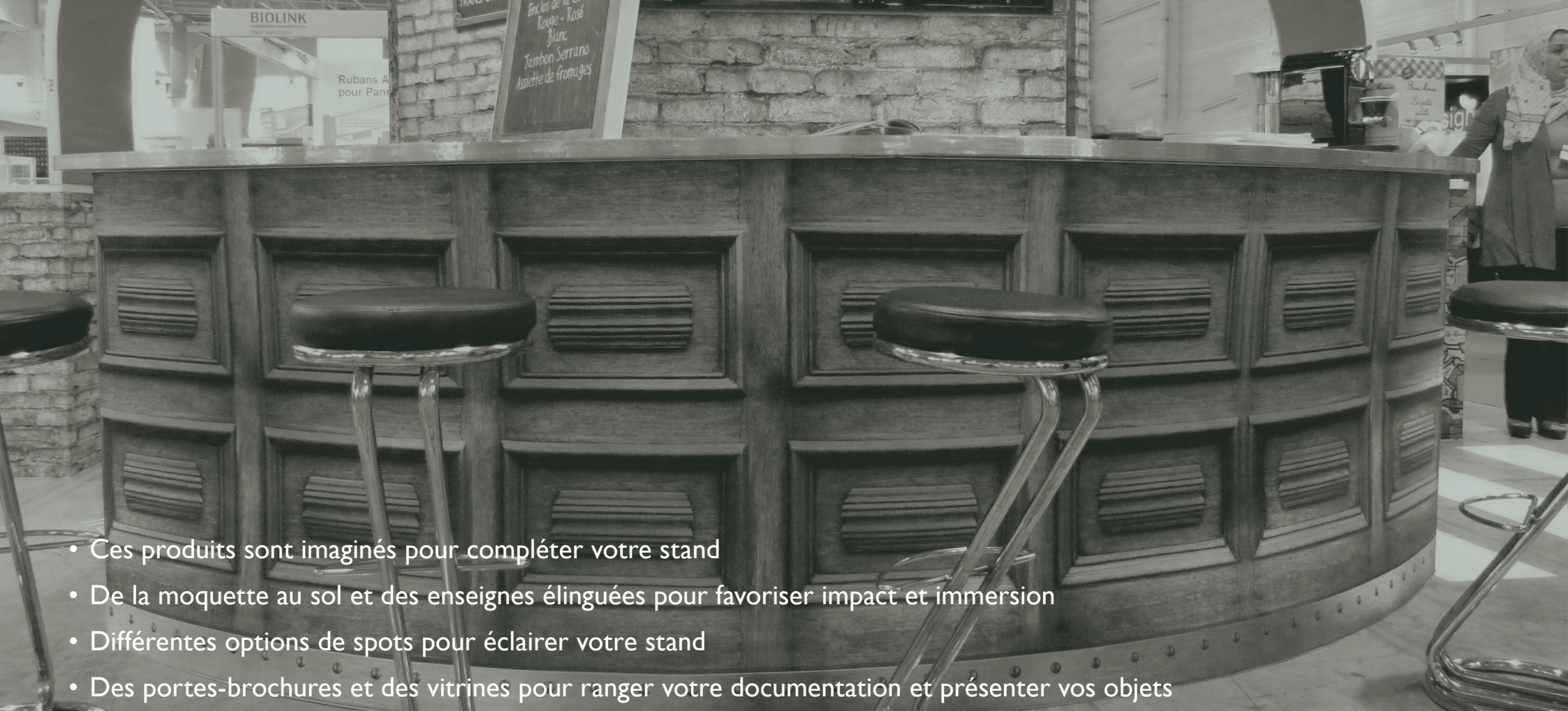

- Ces produits sont imaginés pour compléter votre stand
- De la moquette au sol et des enseignes élinguées pour favoriser impact et immersion
- Différentes options de spots pour éclairer votre stand
- Des portes-brochures et des vitrines pour ranger votre documentation et présenter vos objets

compléments de stands

Enseignes suspendues tubulaires, soyez remarqués !



- Structure tubulaire en aluminium anodisé avec habillage en tissu extensible recouvrant la structure dans sa totalité
- Pour attirer l'attention, valoriser votre message et donner de la hauteur à votre stand
- Choisissez la forme de votre enseigne en fonction du design de votre stand : circulaire ou carrée
- Disponible à l'achat ou à la location

enseigne.carrée

2X2X1

Structure + visuel*
+ 1 sac de transport à roulettes

Dimensions	Poids
2000 x 2000 x 1000	21 kg

2X2X1,5

Structure + visuel*
+ 1 sac de transport à roulettes

Dimensions	Poids
2000 x 2000 x 1500	24 kg

3X3X1

Structure + visuel*
+ 1 sac de transport à roulettes

Dimensions	Poids
3000 x 3000 x 1000	29 kg

3X3X1,5

Structure + visuel*
+ 1 sac de transport à roulettes

Dimensions	Poids
3000 x 3000 x 1500	34 kg

enseigne.circulaire

Ø 2X1

Structure + visuel*
+ 1 sac de transport à roulettes

Dimensions	Poids
Ø 2000 x 1000	15 kg

Ø 2X1,5

Structure + visuel*
+ 1 sac de transport à roulettes

Dimensions	Poids
Ø 2000 x 1500	17 kg

Ø 3X1

Structure + visuel*
+ 1 sac de transport à roulettes

Dimensions	Poids
Ø 3000 x 1000	18 kg

Ø 3X1,5

Structure + visuel*
+ 1 sac de transport à roulettes

Dimensions	Poids
Ø 3000 x 1500	20 kg

*Visuel imprimé recto-verso au dos noir.

Enseignes suspendues, soyez remarqués !



- Pour indiquer votre emplacement lors d'un salon et être visible de loin
- Profilés en aluminium avec visuel imprimé par sublimation tendu sur la structure grâce à sa finition joint silicone (SEG)
- Possibilité d'habillage de la face du dessous sur les enseignes carrées ou rectangulaires
- Disponible à l'achat ou à la location

enseigne.cubique



Habillage 5 faces

hsboo1

Structure + élingues
+ visuels + conditionnement*

Dimensions	Poids
P 1 000 x L 1 000 x H 1 000 mm	30 kg

Avec éclairage

Poids
32 kg

hsboo2

Structure + élingues
+ visuels + conditionnement*

Dimensions	Poids
P 2 000 x L 2 000 x H 1 500 mm	46 kg

Avec éclairage

Poids
55 kg

hsboo3

Structure + élingues
+ visuels + conditionnement*

Dimensions	Poids
P 2 900 x L 2 900 x H 1 500 mm	63 kg

Avec éclairage

Poids
92 kg

enseigne.rectangle



Habillage 5 faces

hsroo1

Structure + élingues
+ visuels + conditionnement*

Dimensions	Poids
P 1 000 x L 2 000 x H 1 000 mm	36 kg

Avec éclairage

Poids
40 kg

hsroo2

Structure + élingues
+ visuels + conditionnement*

Dimensions	Poids
P 1 000 x L 3 000 x H 1 000 mm	44 kg

Avec éclairage

Poids
51 kg

hsroo3

Structure + élingues
+ visuels + conditionnement*

Dimensions	Poids
P 2 000 x L 3 000 x H 1 000 mm	50 kg

Avec éclairage

Poids
65 kg

Éclairage

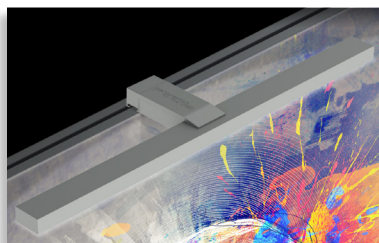

éclairage puissant et uniforme



spot discret



fixation facile

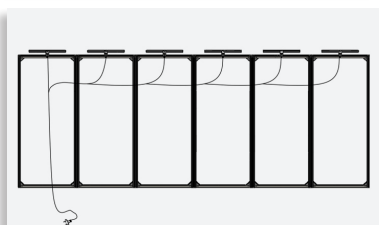

branchement jusqu'à 24
spots en série

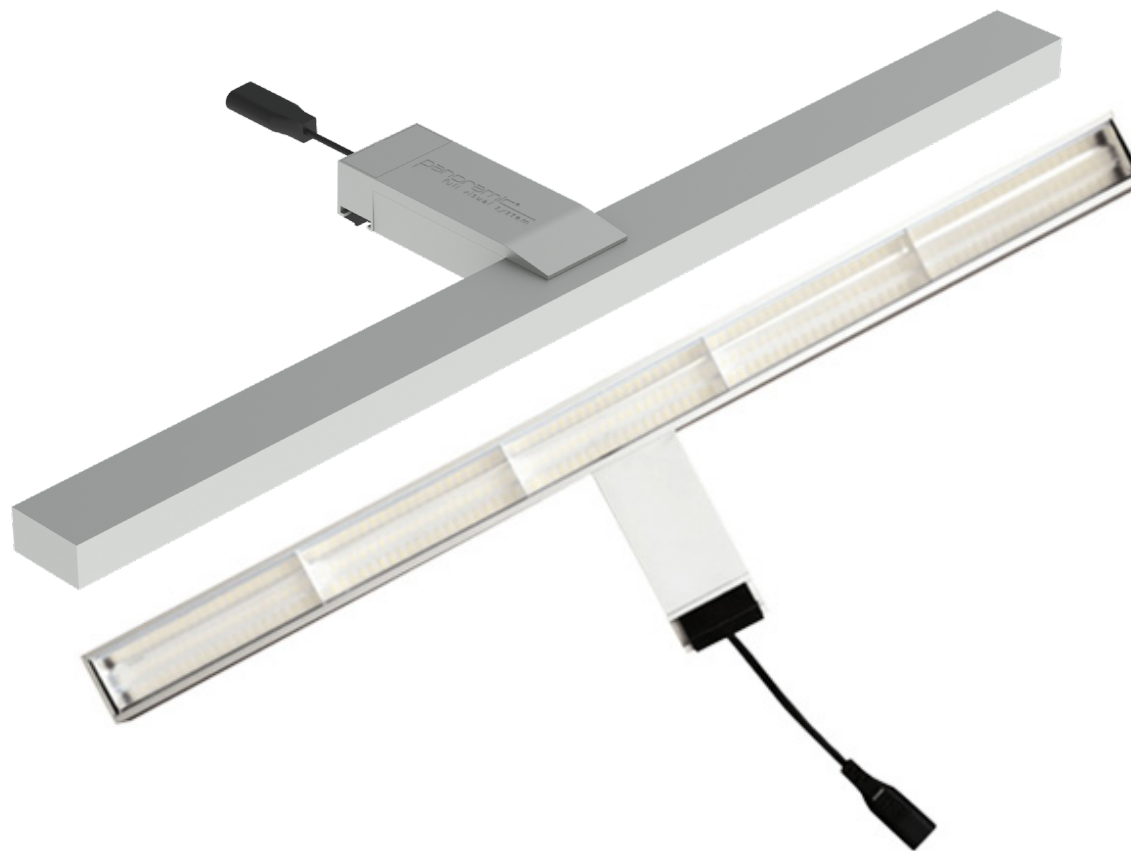

spot.signature

spot LED 20W (sac de transport inclus)

Avec ses lignes épurées et design, il s'intègre parfaitement à tous vos stands Panoramix. Votre stand est élégant, le spot s'efface au profit de l'image. Son design en longueur garantit un éclairage uniforme.



Éclairage



spot.LED

spot LED 20W (sac de transport inclus)

Le spot LED offre plus de luminosité qu'un spot halogène et est beaucoup plus économe en énergie !

panofloor.2, personnalisez le sol de votre stand !

- Donnez encore plus de personnalité à votre stand et immergez vos clients dans votre univers
- Moquette imprimée par sublimation grand format, jusqu'à 3 m de large sans raccord
- Idéal pour tous vos événements : foires, salons, congrès, séminaires



réalisations

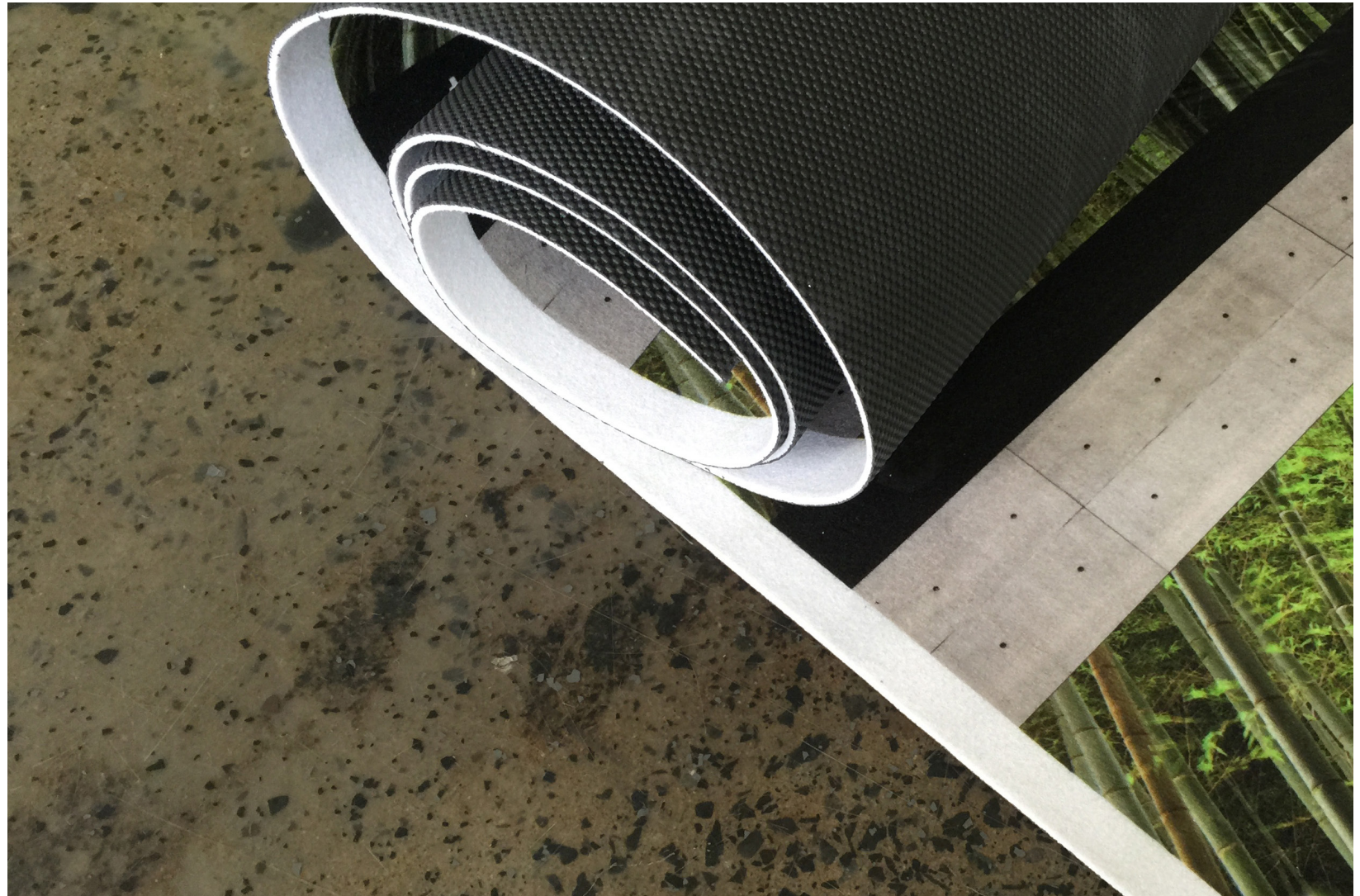

Porte-brochures & vitrines



holdup.fabric4

Porte-brochures avec 4 poches en tissu (sac de transport inclus)



holdup.fabric8

Porte-brochures avec 8 poches en tissu (sac de transport inclus)



holdup.classic

Porte-brochures avec 4 bacs en polycarbonate (sac de transport inclus)

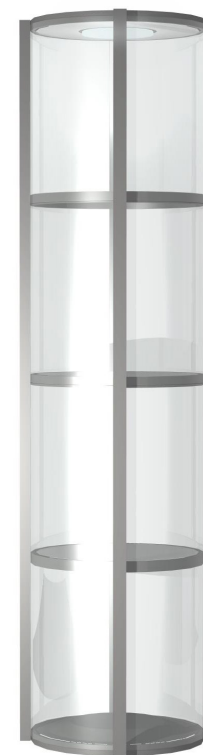

helix.200

Grande vitrine lumineuse et pliable avec 4 étagères et 16 panneaux transparents (sac de transport inclus)

Dimensions
Ø560 mm x H 2000 mm



helix.106

Petite vitrine comptoir d'accueil pliable avec 2 étagères et 8 panneaux transparents (sac de transport inclus)

Dimensions
Ø580 mm x H 1060 mm

Différenciez-vous grâce à un stand personnalisé et impactant.

Nos solutions de stands, et tout particulièrement la gamme panoramique, ont été conçues pour mettre en avant des images imprimées. Voici quelques conseils créatifs pour maximiser votre efficacité visuelle.

- Un design immersif

Effets trompe-l'œil, utilisation de textures, visuels grand format en haute résolution, personnalisation graphique sur toute la surface y compris au sol : autant d'astuces pour immerger votre visiteur au cœur de votre stand.



- Un visuel simple et un message unique

Les visiteurs de salon ont moins de 30 secondes d'attention à vous accorder quand ils passent devant votre stand. Quoi de plus facile à comprendre pour eux qu'un message simple sur un fond visuel épuré ? Rien ne sert de cumuler trop de messages, trop de couleurs ou trop d'effets, car l'impact proviendra de la simplicité.



- Conjuguez à la fois design continu et modularité

Votre stand modulaire est amené à évoluer en fonction des différents salons, des messages, de la langue de votre événement. N'hésitez pas à décliner le design en fonction. Et même découpé en panneaux, nous garantissons à votre stand une continuité visuelle parfaite.



Pour créer vos visuels, veuillez-vous référer aux gabarits fournis pour réaliser les bons fichiers et prenez contact avec nos opérateurs en début de projet. Vous serez ensuite guidé à travers notre plateforme de gestion de fichiers xpo.center.

Quatre raisons de participer à des salons

- Rencontrer des décideurs

Selon Exhibit Surveys, 80% des visiteurs de salon ont « le pouvoir de recommander ou de prendre les décisions finales d'achat ». En outre, 31% des visiteurs déclarent que « leur intention d'achat était encore plus favorable après leur visite sur le salon ».

- Améliorer la productivité commerciale

Selon l'OJS (Office de Justification des Statistiques), le contact client sur un salon est « 4 à 10 fois moins cher qu'une visite client ». En effet, sur un stand, le coût contact est en moyenne de 20 € alors qu'il peut varier de 80 à 200 € pour une visite sur le terrain. Par ailleurs, un commercial rencontrera 15 clients/jour sur un salon contre 3 en moyenne lors d'une tournée terrain.

- Prospector

Le salon est un lieu d'opportunités, de rencontres de prospects « chauds » et « réceptifs » puisque la démarche du visitorat y est volontariste. C'est de ce fait un moyen privilégié pour l'exposant d'élargir son portefeuille de clients.

- Communiquer auprès de la presse et des leaders d'opinion

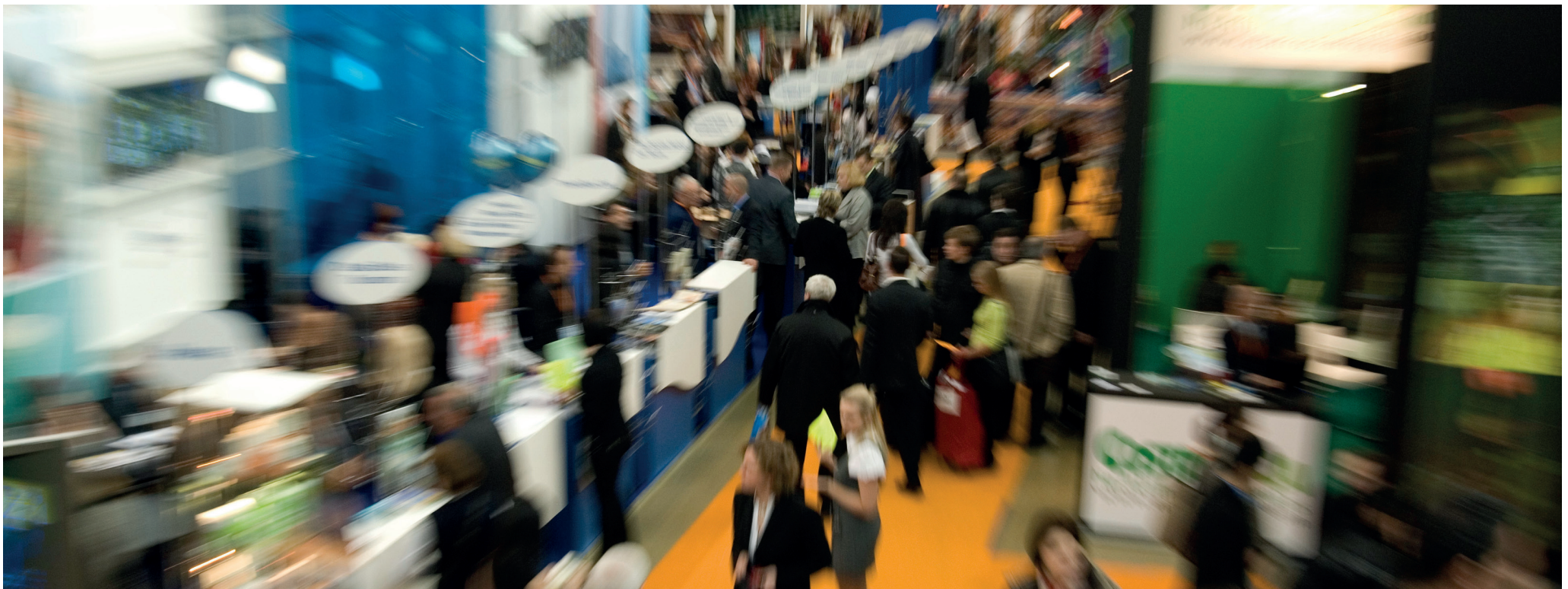

Réussir son salon : trucs & astuces

Avant le salon

- Définir un budget et un objectif

La participation à des salons s'inscrit dans la stratégie globale de l'entreprise et des départements marketing, commercial ou ressources humaines.

Il est indispensable de définir des objectifs précis et un budget incluant l'achat d'espaces, le stand mais aussi les frais de personnel (voyages, hôtels, restaurants). Définir un système de mesure du succès de chaque salon en fonction des objectifs initiaux est primordial.

- Choisir les salons auxquels on souhaite participer, les emplacements et surfaces

Des grands salons internationaux aux congrès locaux, il existe des milliers d'événements. Il est important que chaque participation réponde aux problématiques « business »

de l'entreprise. De nombreuses entreprises privilégient aujourd'hui la participation à des salons locaux avec des petites surfaces, elles y mesurent plus facilement leur retour sur investissement. Les organisateurs de salons proposent souvent des tarifs remisés pour une inscription anticipée. Donc mieux vaut vous y prendre à l'avance. L'emplacement est aussi un élément déterminant.

Privilégiez des emplacements à côté de l'entrée, dans les allées principales ou près des locomotives (les sociétés leaders qui attirent des visiteurs).

- S'adresser à des professionnels du stand et de la communication visuelle portable

Les métiers de l'exposition et de l'événementiel sont très spécifiques et nécessitent de l'expérience. Adressez-vous à des professionnels et n'hésitez pas à poser des questions à votre prestataire sur l'organisation et vos interlocuteurs.

Vous pouvez également demander et contacter leurs références.

- Rédiger un brief pour des professionnels du stand

Expliquer bien vos objectifs et votre stratégie. Plusieurs contraintes peuvent influencer la proposition de votre fournisseur de stands et vous faire économiser beaucoup d'argent.

Quel type de stand choisir ? Nous avons classé les stands en 3 catégories selon leur poids, volume et temps/difficulté de montage : ultra-portables, portables et transportables. Les exposants sont autonomes dans le montage et démontage avec toutes les solutions ultra-portables et portables. Certains stands transportables peuvent être montés par vos soins ou notre réseau vous accompagne pour une prestation clé en main.

Combien de fois votre stand va-t-il être utilisé ? Si vous n'utilisez votre stand qu'une fois, privilégiez la location; si vous le réutilisez plusieurs fois, précisez les différents espaces et configurations souhaitées. Nos stands sont réutilisables et modulables.

De quelles fonctionnalités avez-vous besoin ? Accueillir, ranger, exposer des produits, diffuser une vidéo, organiser des réunions avec vos clients, distribuer des brochures. Autant d'objectifs qui vont influencer la création de votre stand.

- Invitez vos clients et prospects

Les organisateurs de salon mettent à disposition des entrées gratuites et une newsletter, ce qui permet de prévenir vos clients facilement.

Les équipes commerciales peuvent également élargir leur action sur des rendez-vous avant et après le salon, comme par exemple des petits-déjeuners et des dîners. N'oubliez pas, ce sont autant de visites de terrain économisées.

Pendant le salon

- **Les détails font la différence**

Votre stand reflète l'image de votre société. Organisez-le ! Un espace de stockage est idéal pour cacher vos conditionnements ou ranger vos brochures.

Les solutions portables ont toujours un container de transport qui se transforme en comptoir et les solutions modulaires proposent des réserves avec une porte. L'éclairage est indispensable, il met en valeur votre message. Des solutions environnementales LED permettent d'économiser en électricité.

- **Briefez vos équipes tous les matins**

Votre équipe doit être formée sur vos nouveaux produits et services. Une réunion tous les matins avant l'ouverture permet de repréciser les objectifs et de faire le point sur les questions posées la veille.

- **Animez votre stand**

Pour susciter l'intérêt, créez l'événement sur votre stand avec des formations, apéro « wine and cheese » et autres « happenings ».

Après le salon

- **Le suivi est l'élément clé du succès**

Ce n'est pas parce que vous avez rencontré des clients et prospects intéressants que le salon est un succès. La clé, c'est le suivi. Remerciez vos clients après le salon et faites un suivi individualisé de chaque demande. Assurez-vous que chaque lead (prospect du salon) a été traité avec un suivi objectif. Vous pourrez ainsi mesurer le succès du salon et décider de vous y réinscrire ou non.

- **Réutilisez les visuels après le salon**

Des systèmes d'exposition comme panoramique permettent de réutiliser une partie des visuels qui peuvent être coupés et recousus.

Le cadre simple-face permet alors de les fixer au mur, le cadre double-face permet de créer des murs d'images qui constitueront des petits kits d'exposition.



Retrouvez toutes les solutions visuelles Duo
chez nos partenaires agréés
et sur shop.duodisplay.com

duodisplay.com/fr

Lansargues

Paris

Düsseldorf

Montréal

Las Vegas